

Nischenduschen  
**AQUAGLIDE**  
innen oder außen öffnend

Kunden-Nr.: \_\_\_\_\_  
 Firma: \_\_\_\_\_  
 E-Mail: \_\_\_\_\_  
 Name: \_\_\_\_\_  
 Kommission: \_\_\_\_\_  
 Auftragsnr.: \_\_\_\_\_

**TYP 2**

- Anfrage  
 Bestellung

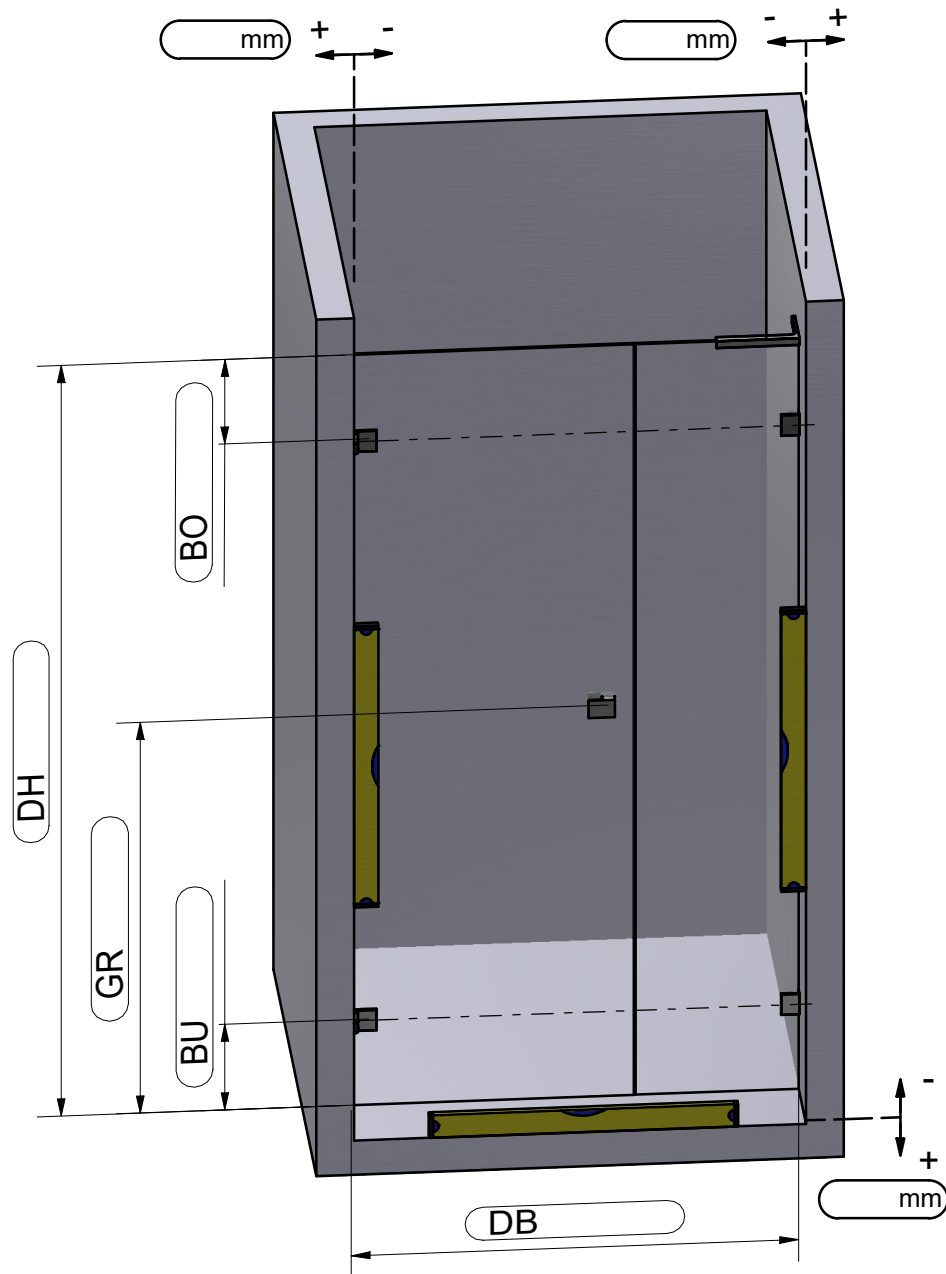

Öffnungsrichtung:

- innen öffnend  
 außen öffnend

Beschlagsoberfläche:

- Hochglanzverchromt

Duschtürgriffe:

- Knopf rund  
 Knopf eckig  
 Griff

Stabilität:

- Stabilisationsstange rund  
 Stabilisationsstange eckig  
 Stabilisationswinkel

Dichtung:

- mit Dichtungen

Bemerkungen:

\_\_\_\_\_  
 \_\_\_\_\_  
 \_\_\_\_\_  
 \_\_\_\_\_  
 \_\_\_\_\_  
 \_\_\_\_\_  
 \_\_\_\_\_  
 \_\_\_\_\_  
 \_\_\_\_\_

DH - Höhe von OK Duschtasse bis OK Glas  
 DB - Breite von Wand bis AK Glas  
 GR - Abstand von OK Duschtasse bis Mitte Griff  
 BU - Abstand von UK Glas bis Mitte Duschbeschlag  
 BO - Abstand von OK Glas bis Mitte Duschbeschlag

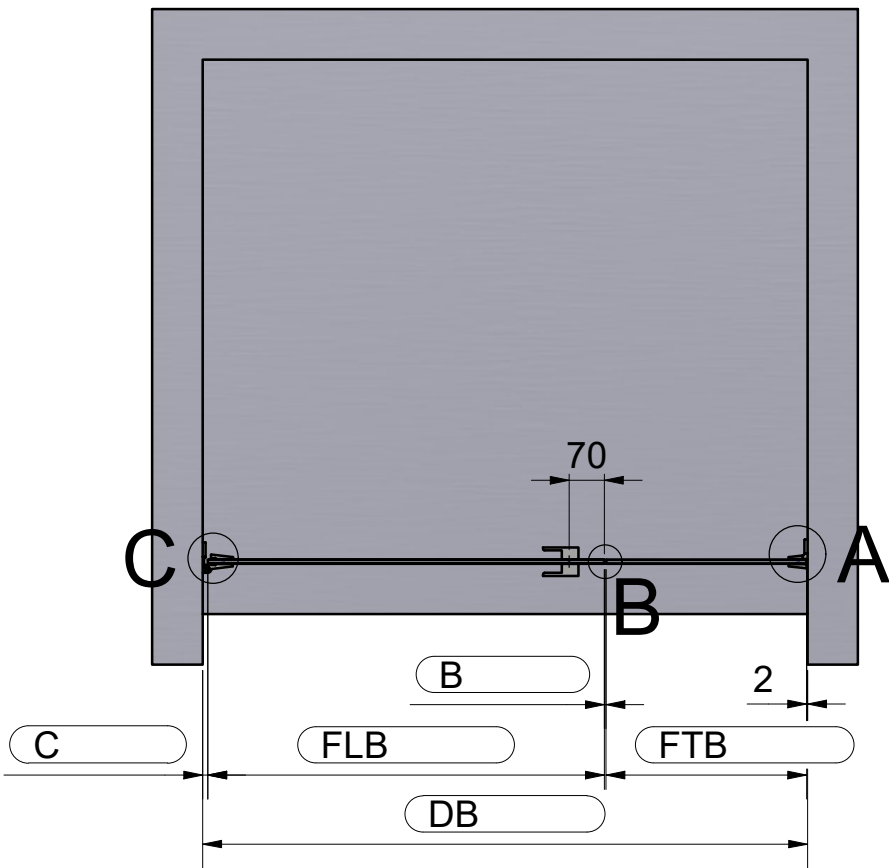

FLB - Breite von Flügelteil  
 FTB - Breite von Festteil  
 FLH - Höhe von Flügelteil (Blatt 3)  
 FTH - Höhe von Festteil (Blatt 3)

### A Winkelverbinder Wand/Glas 90°

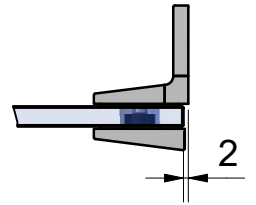

### B

□ mit Anschlagprofil  
 52.09.0130

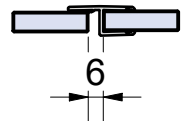

□ mit Magnetprofil  
 52.09.0070

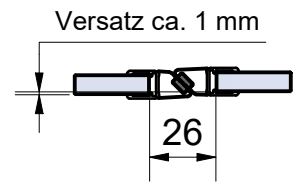

□ mit Magnetprofil  
 52.09.0050

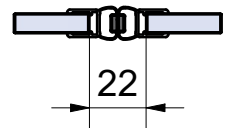

### C

□ mit Streifdichtung  
 52.09.0090

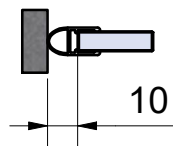

## Türdichtung unten (TDu)

□ mit Streifdichtung und Alu-Schwallschutzprofil 52.05.0010

□ mit Streifdichtung  
 52.09.0260

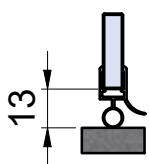

□ mit Streifdichtung  
 52.09.0190

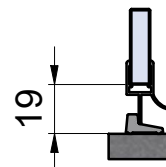
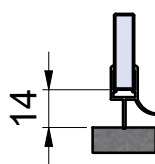

mit Streifdichtung und PVC-Schwallschutzprofil  
 □ 52.05.0210      □ 52.05.0220

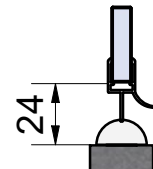
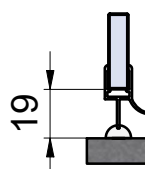

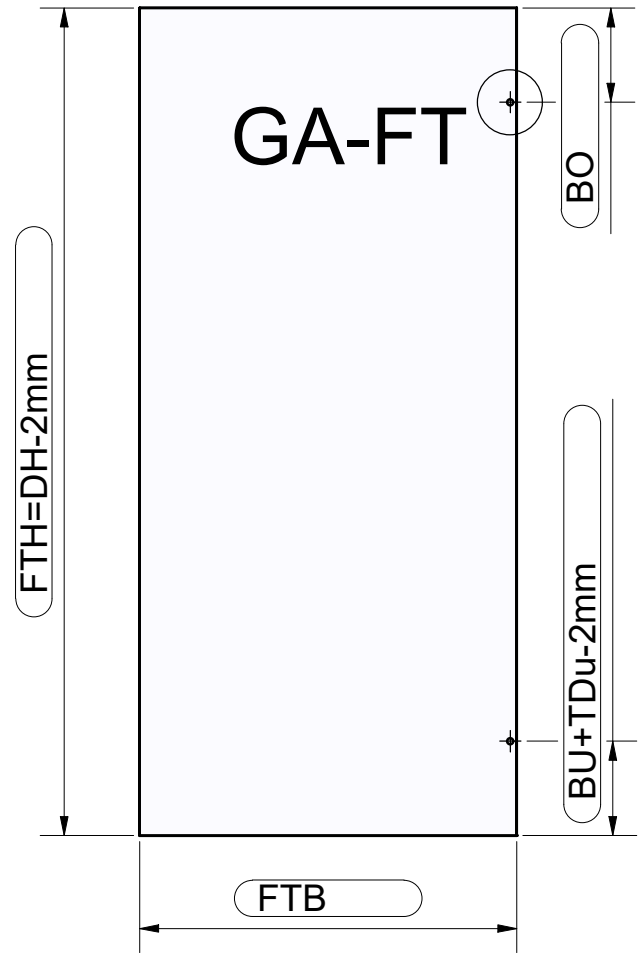
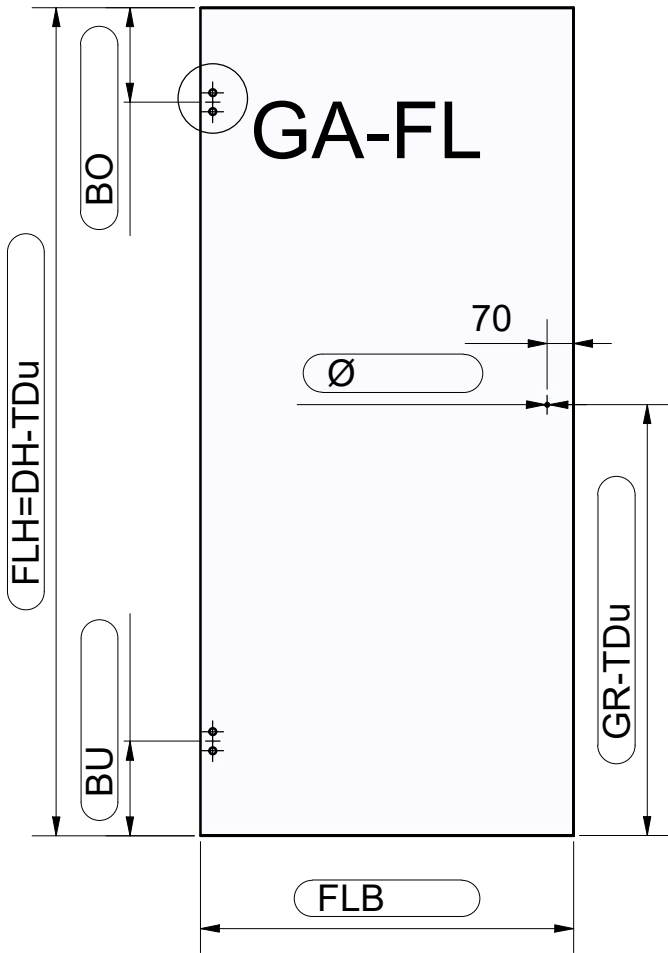

**GA-FL** (Glasausschnitt Flügelteil)

**GA-FT** (Glasausschnitt Festteil)

□ mit Streifdichtung  
52.09.0090

