

**AUFMASSBLATT**

Öffnungsrichtung  
DIN R

Glasstärke  
8 mm

**Südmetall®**

Nischenduschen  
**AQUAGLIDE**

innen oder außen öffnend

Kunden-Nr.: \_\_\_\_\_

Firma: \_\_\_\_\_

E-Mail: \_\_\_\_\_

Name: \_\_\_\_\_

Kommission: \_\_\_\_\_

Auftragsnr.: \_\_\_\_\_

**TYP 2**

Anfrage

Bestellung

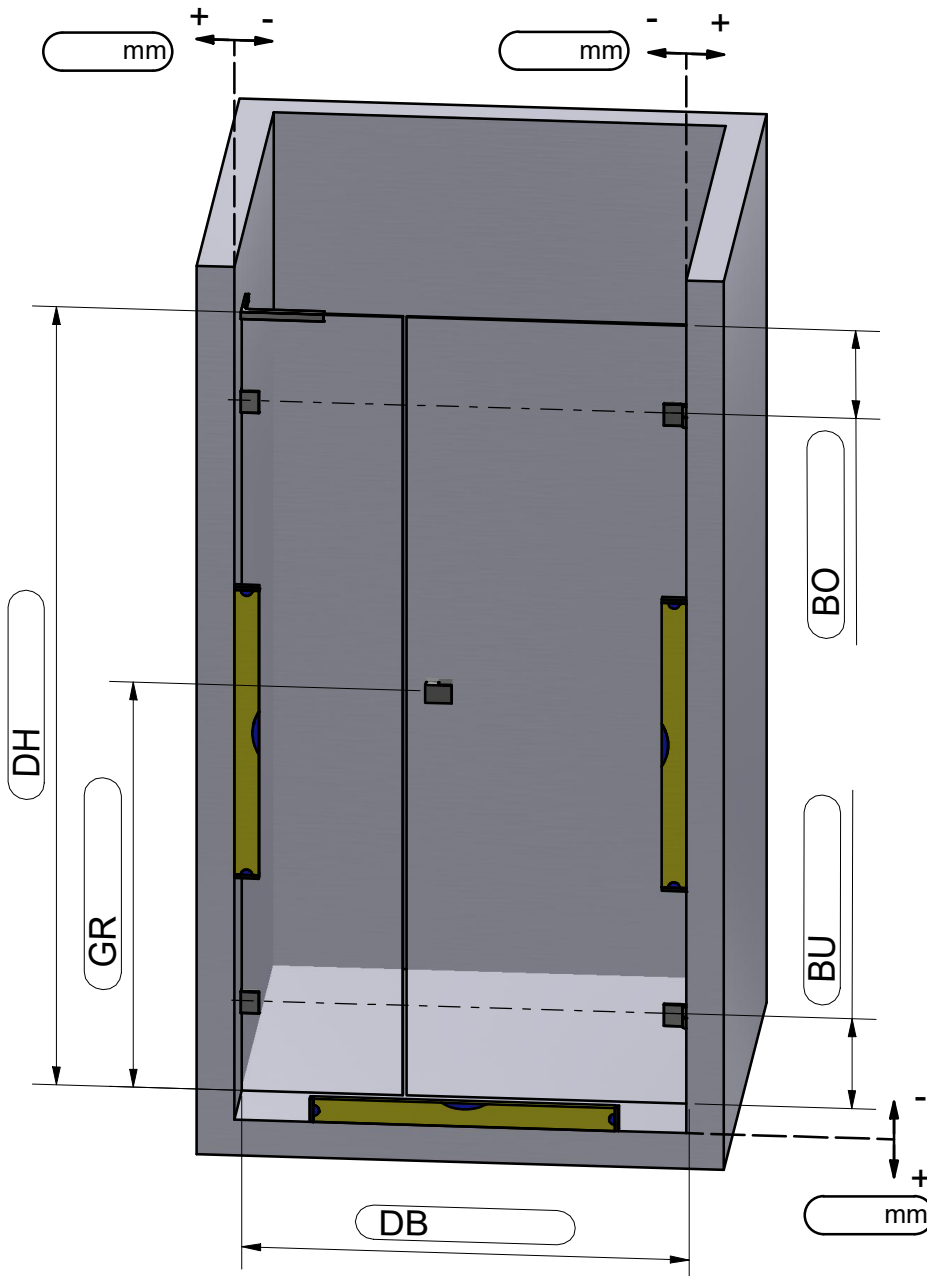

Öffnungsrichtung:

innen öffnend

außen öffnend

Beschlagsoberfläche:

Hochglanzverchromt

Duschtürgriffe:

Knopf rund

Knopf eckig

Griff

Stabilität:

Stabilisationsstange rund

Stabilisationsstange eckig

Stabilisationswinkel

Dichtung:

mit Dichtungen

Bemerkungen:

\_\_\_\_\_  
\_\_\_\_\_  
\_\_\_\_\_  
\_\_\_\_\_  
\_\_\_\_\_  
\_\_\_\_\_  
\_\_\_\_\_  
\_\_\_\_\_  
\_\_\_\_\_  
\_\_\_\_\_

DH - Höhe von OK Duschtasse bis OK Glas

DB - Breite von Wand bis AK Glas

GR - Abstand von OK Duschtasse bis Mitte Griff

BU - Abstand von UK Glas bis Mitte Duschbeschlag

BO - Abstand von OK Glas bis Mitte Duschbeschlag

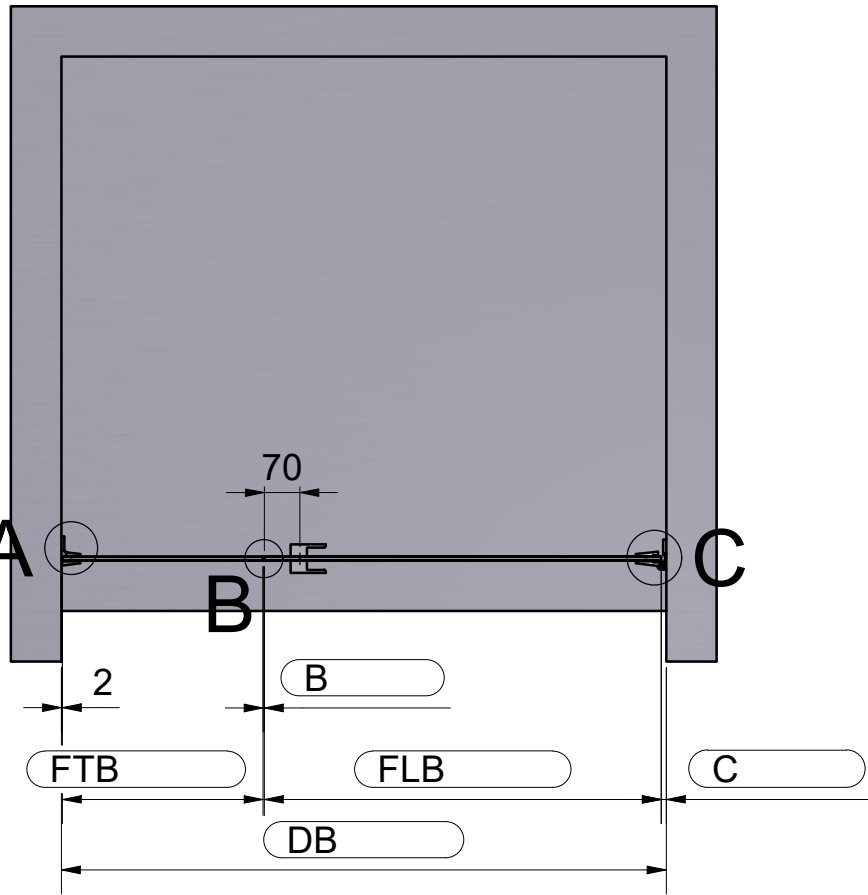

FLB - Breite von Flügelteil  
 FTB - Breite von Festteil  
 FLH - Höhe von Flügelteil (Blatt 3)  
 FTH - Höhe von Festteil (Blatt 3)

### A Winkelverbinder Wand/Glas 90°

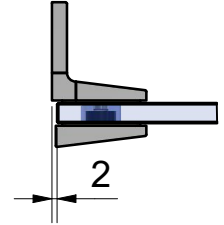

### B

□ mit Anschlagprofil  
 52.09.0130

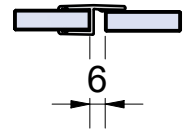

□ mit Magnetprofil  
 52.09.0070

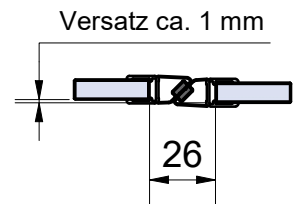

### C

□ mit Streifdichtung  
 52.09.0090

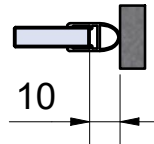

□ mit Magnetprofil  
 52.09.0050

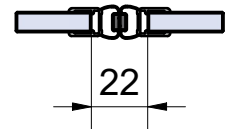

## Türdichtung unten (TDu)

□ mit Streifdichtung und Alu-Schwallschutzprofil 52.05.0010

□ mit Streifdichtung  
 52.09.0260

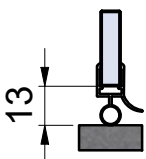

□ mit Streifdichtung  
 52.09.0190

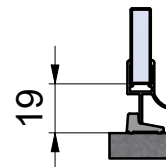
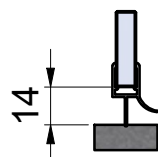

mit Streifdichtung und PVC-Schwallschutzprofil  
 □ 52.05.0210      □ 52.05.0220

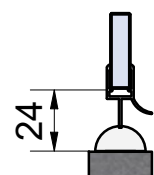
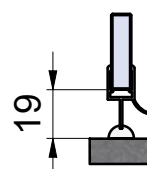

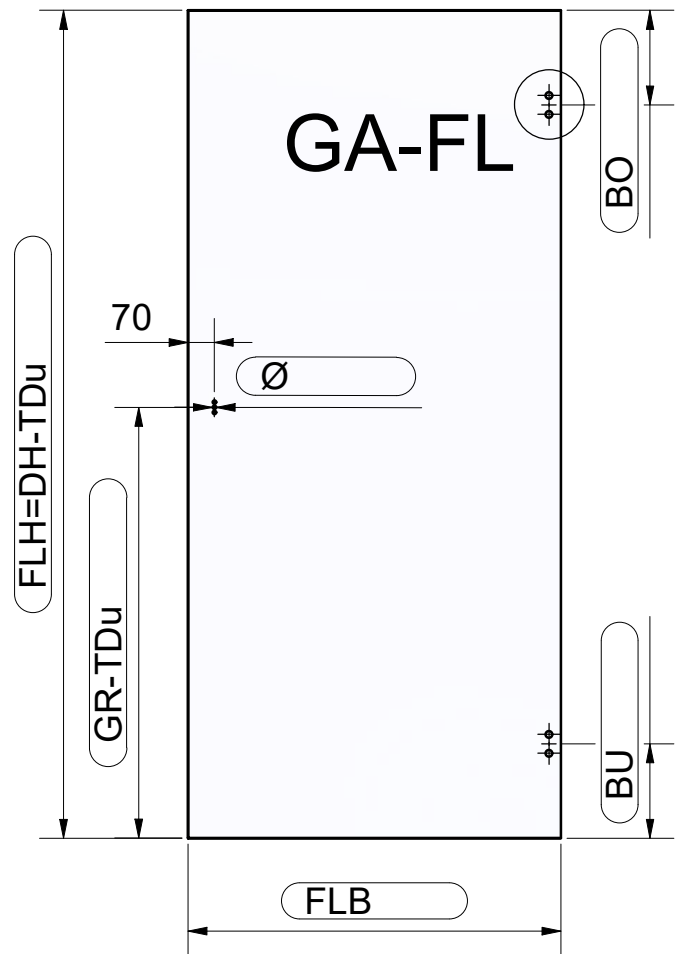
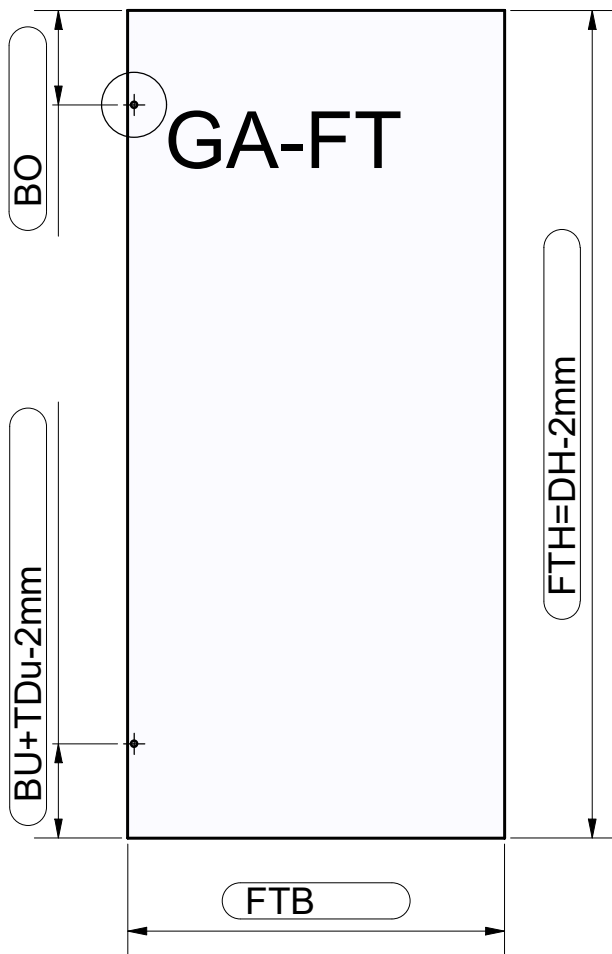

**GA-FT** (Glasausschnitt Festteil)

**GA-FL** (Glasausschnitt Flügelteil)

□ mit Streifdichtung  
52.09.0090

