

**AUFMASSBLATT**

Öffnungsrichtung  
DIN L

Glasstärke  
10 mm

**Südmetall®**

Nischenduschen  
**ECONOMY**

Kunden-Nr.: \_\_\_\_\_  
Firma: \_\_\_\_\_  
E-Mail: \_\_\_\_\_  
Name: \_\_\_\_\_  
Kommission: \_\_\_\_\_  
Auftragsnr.: \_\_\_\_\_

**TYP 2**

- Anfrage
- Bestellung

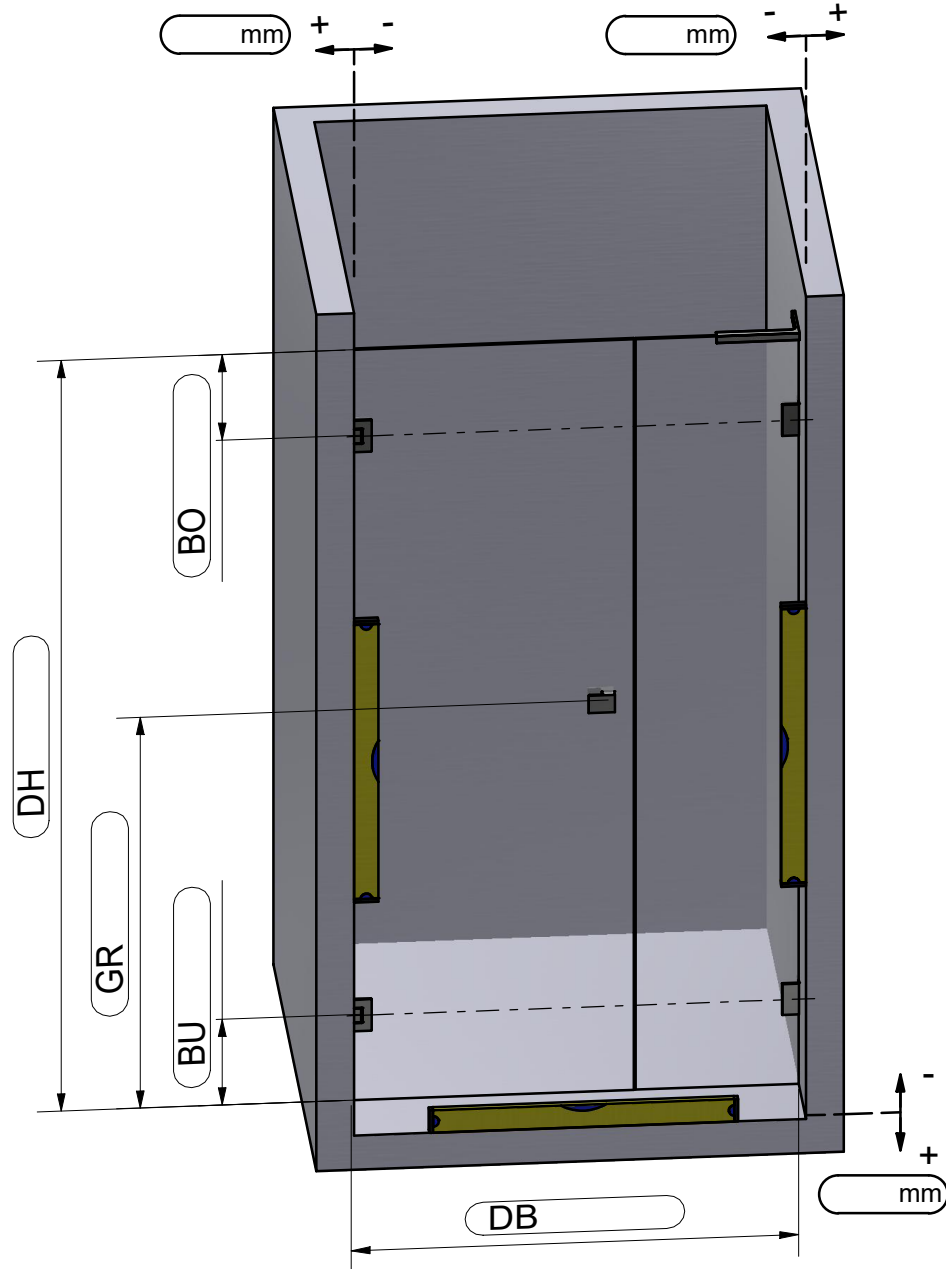

DH - Höhe von OK Duschtasse bis OK Glas  
DB - Breite von Wand bis AK Glas  
GR - Abstand von OK Duschtasse bis Mitte Griff  
BU - Abstand von UK Glas bis Mitte Duschbeschlag  
BO - Abstand von OK Glas bis Mitte Duschbeschlag

Beschlagsoberfläche:

- Hochglanzverchromt
- Schwarz matt

Duschtürgriffe:

- Knopf rund
- Knopf eckig
- Griff

Stabilität:

- Stabilisationsstange rund
- Stabilisationsstange eckig
- Stabilisationswinkel

Dichtung:

- ohne Dichtungen
- mit Dichtungen

Bemerkungen:

\_\_\_\_\_  
\_\_\_\_\_  
\_\_\_\_\_  
\_\_\_\_\_  
\_\_\_\_\_  
\_\_\_\_\_  
\_\_\_\_\_  
\_\_\_\_\_  
\_\_\_\_\_  
\_\_\_\_\_

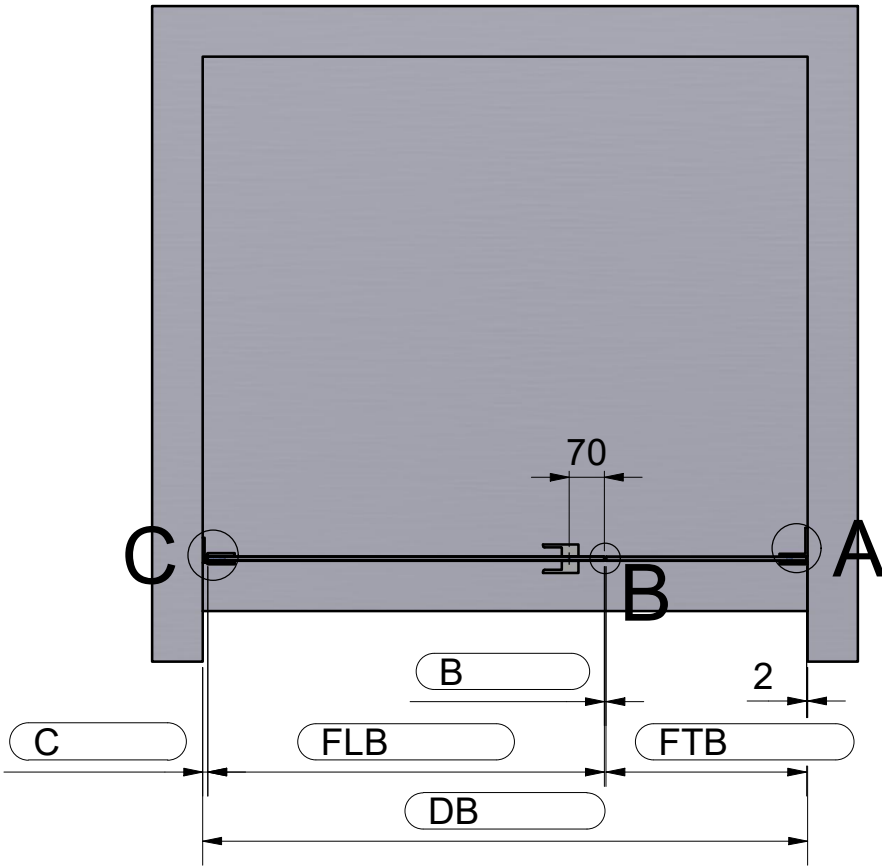

FLB - Breite von Flügelteil  
 FTB - Breite von Festteil  
 FLH - Höhe von Flügelteil (Blatt 3)  
 FTH - Höhe von Festteil (Blatt 3)

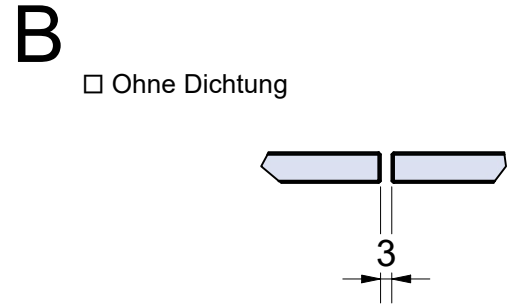
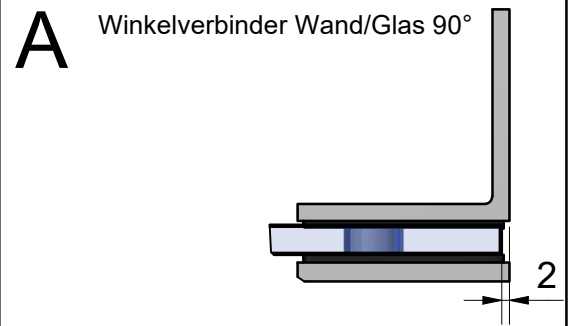

mit Anschlagprofil  
 52.09.0133

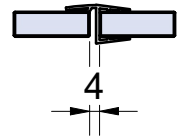

mit Magnetprofil  
 52.09.0073

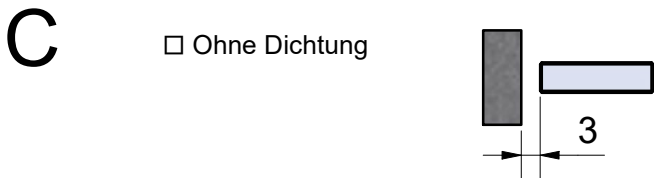
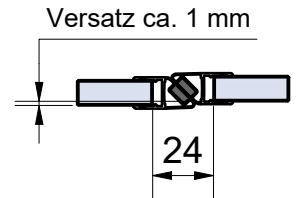

mit Streifdichtung  
 52.09.0092

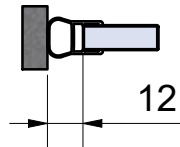

## Türdichtung unten (TDu)

mit Streifdichtung und Alu-Schwallschutzprofil 52.05.0010

Ohne Dichtung

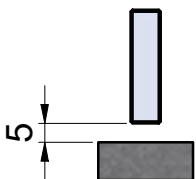

mit Streifdichtung  
 52.09.0190

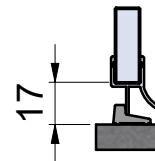
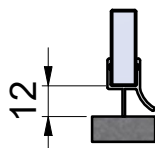

mit Streifdichtung und PVC-Schwallschutzprofil

52.05.0210

52.05.0220

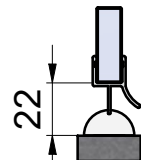
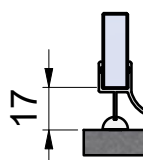

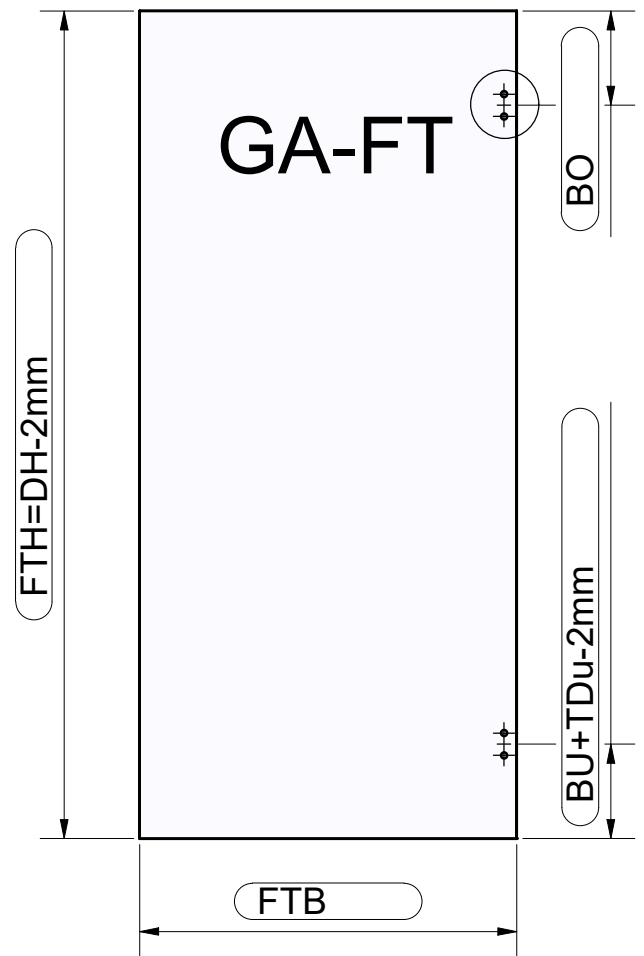
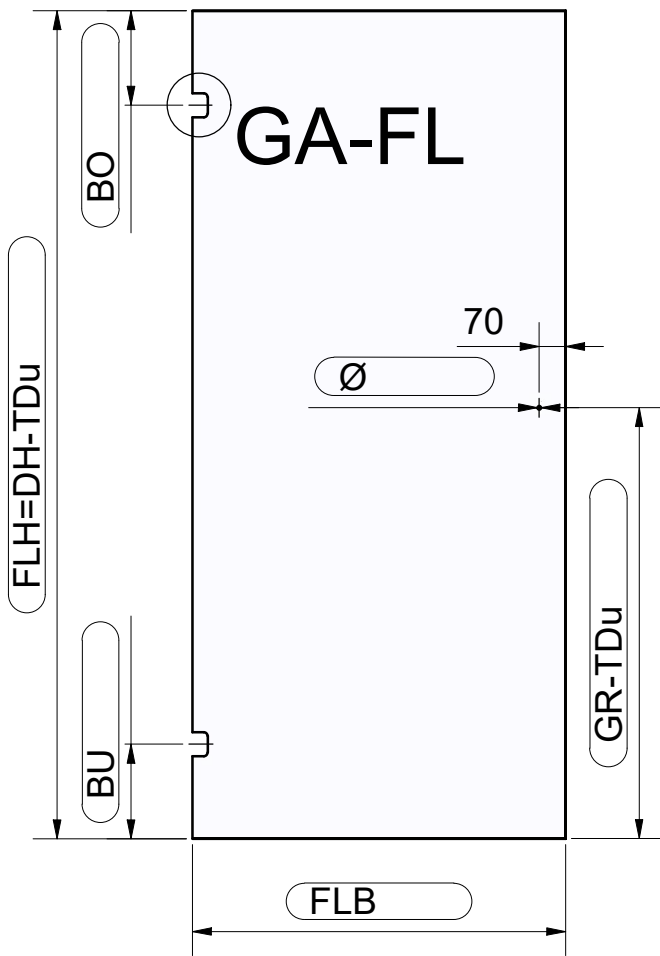

**GA-FL** (Glasausschnitt Flügelteil)

**GA-FT** (Glasausschnitt Festteil)

Ohne Dichtung

mit Streifendichtung

52.09.0092

