

AUFMASSBLATT

Öffnungsrichtung
DIN R

Glasstärke
8 mm

Südmetall®

Eckduschen ELENA

innen oder außen öffnend

Kunden-Nr.: _____

Firma: _____

E-Mail: _____

Name: _____

Kommission: _____

Auftragsnr.: _____

TYP 11

Anfrage

Bestellung

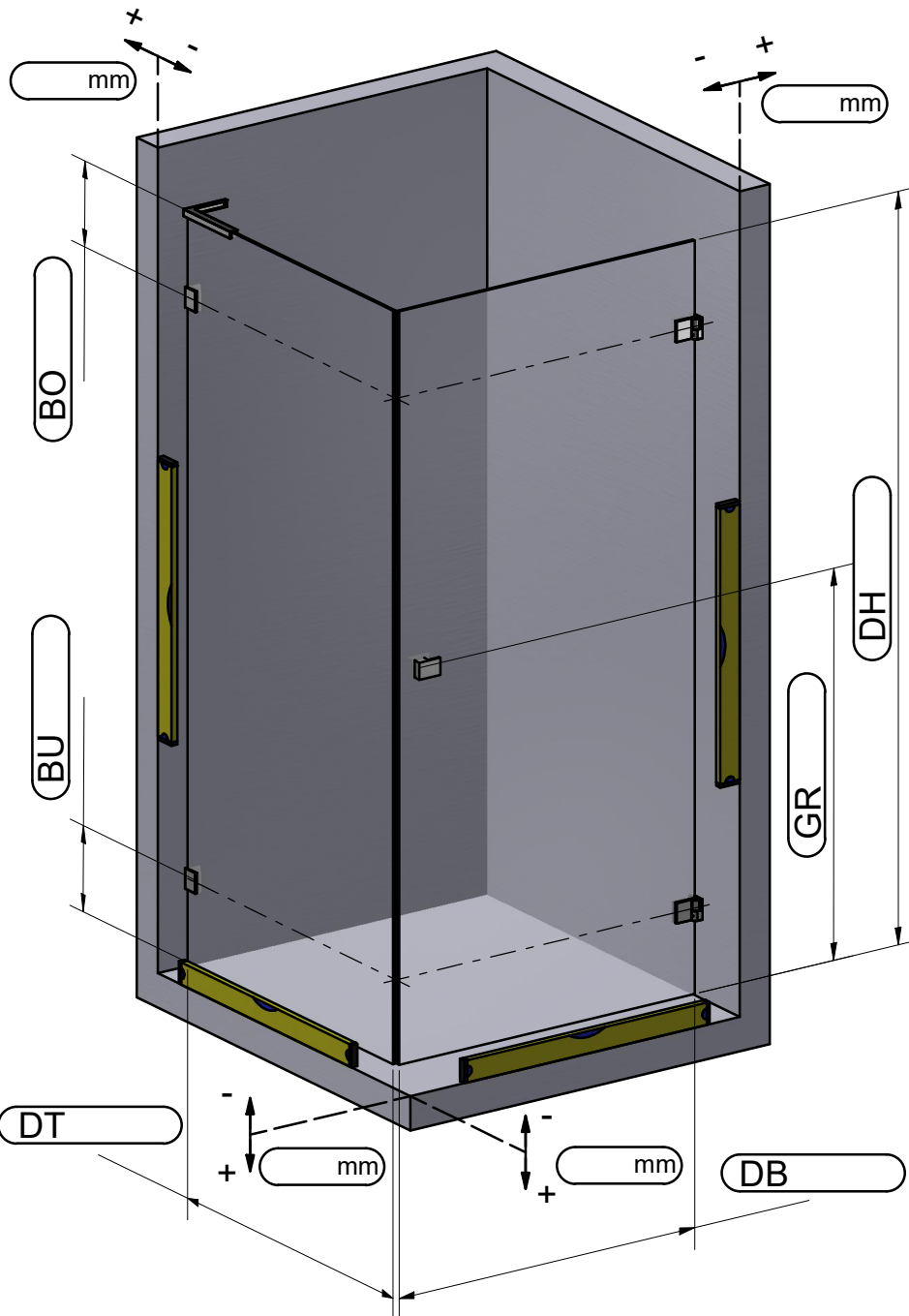

Öffnungsrichtung:

innen öffnend

außen öffnend

Beschlagsoberfläche:

Hochglanzverchromt

Schwarz matt

(nur außen öffnend möglich)

Duschtürgriffe:

Knopf rund

Knopf eckig

Griff

Stabilität:

Stabilisationsstange rund

Stabilisationsstange eckig

Stabilisationswinkel

Dichtung:

mit Dichtungen

Bemerkungen:

DH - Höhe von OK Duschtasse bis OK Glas

DB - Breite von Wand bis AK Glas

DT - Tiefe von Wand bis AK Glas

GR - Abstand von OK Duschtasse bis Mitte Griff

BU - Abstand von UK Glas bis Mitte Duschbeschlag

BO - Abstand von OK Glas bis Mitte Duschbeschlag

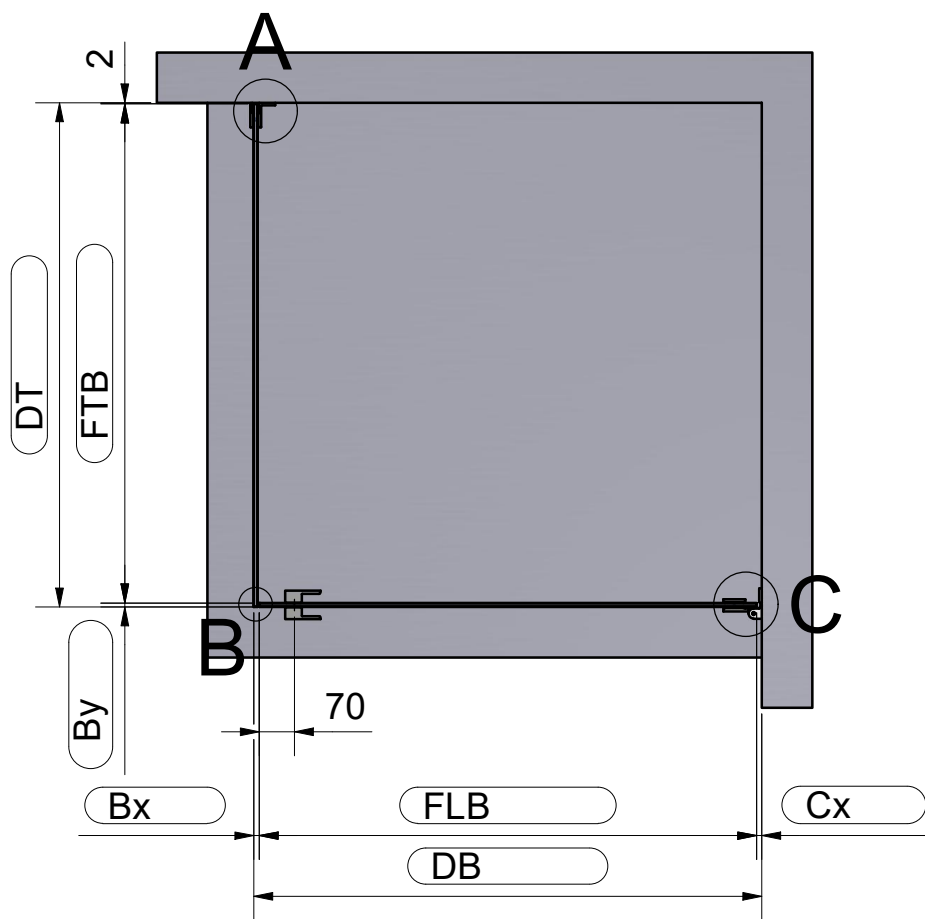

FLB - Breite von Flügelteil
 FTB - Breite von Festteil
 FLH - Höhe von Flügelteil (Blatt 3)
 FTH - Höhe von Festteil (Blatt 3)

A Winkelverbinder Wand/Glas 90°

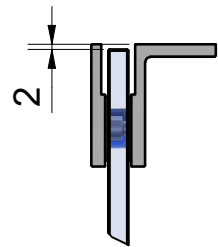

B

mit Eckanschlagprofil
 52.09.0110
 (nur außen öffnend möglich)

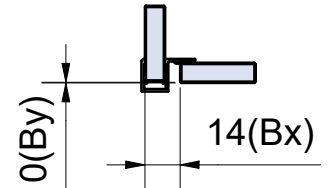

mit Magnetprofil
 52.09.0030
 (nur außen öffnend möglich)

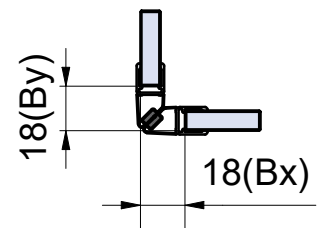

mit Streifdichtung
 52.09.0090

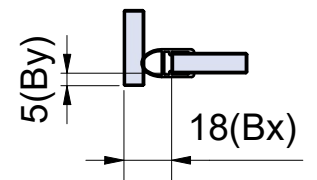

C

mit Streifdichtung
 52.09.0090

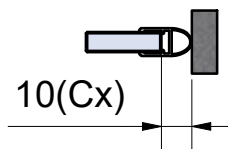

Türdichtung unten (TDu)

mit Streifdichtung und Alu-Schwallschutzprofil 52.05.0010

mit Streifdichtung
 52.09.0260

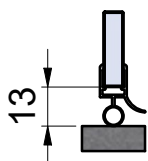

mit Streifdichtung
 52.09.0190

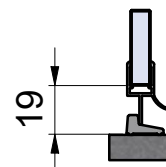
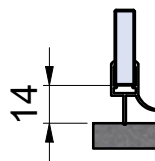

mit Streifdichtung und PVC-Schwallschutzprofil

52.05.0210

52.05.0220

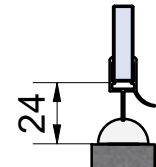
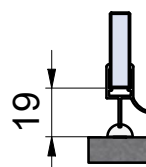

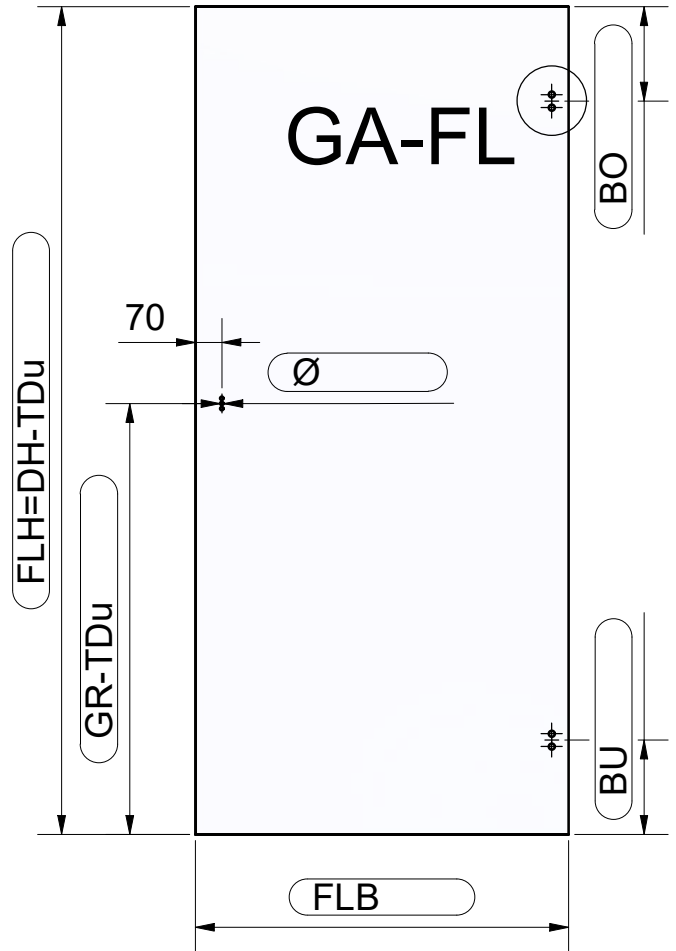
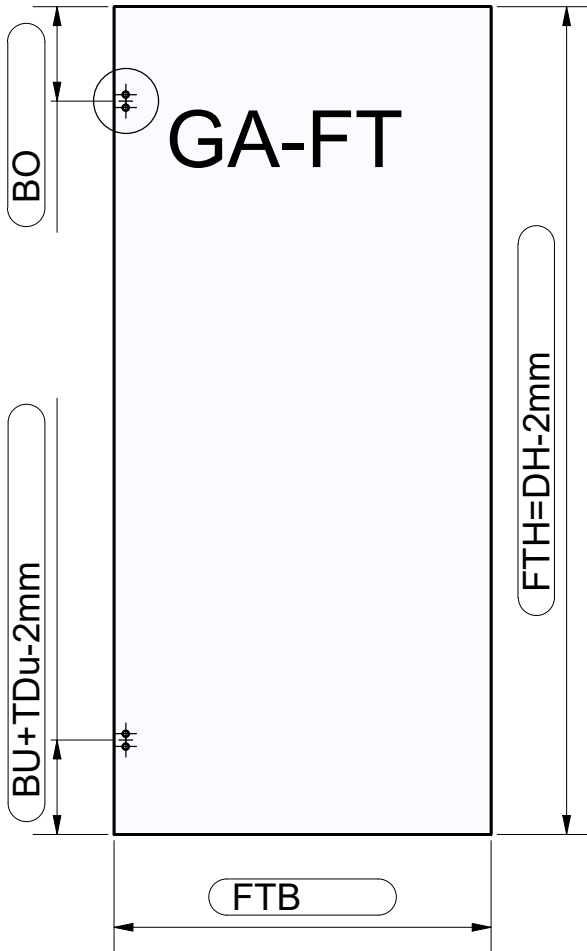

GA-FT (Glasausschnitt Festteil)

GA-FL (Glasausschnitt Flügelteil)

□ mit Streifdichtung
52.09.0090

