

# AUFMASSBLATT

Öffnungsrichtung  
DIN R

Glasstärke  
8 mm

**Südmetall®**

## Eckduschen ELENA

innen oder außen öffnend

Kunden-Nr.: \_\_\_\_\_  
Firma: \_\_\_\_\_  
E-Mail: \_\_\_\_\_  
Name: \_\_\_\_\_  
Kommission: \_\_\_\_\_  
Auftragsnr.: \_\_\_\_\_

**TYP 11**

- Anfrage
- Bestellung

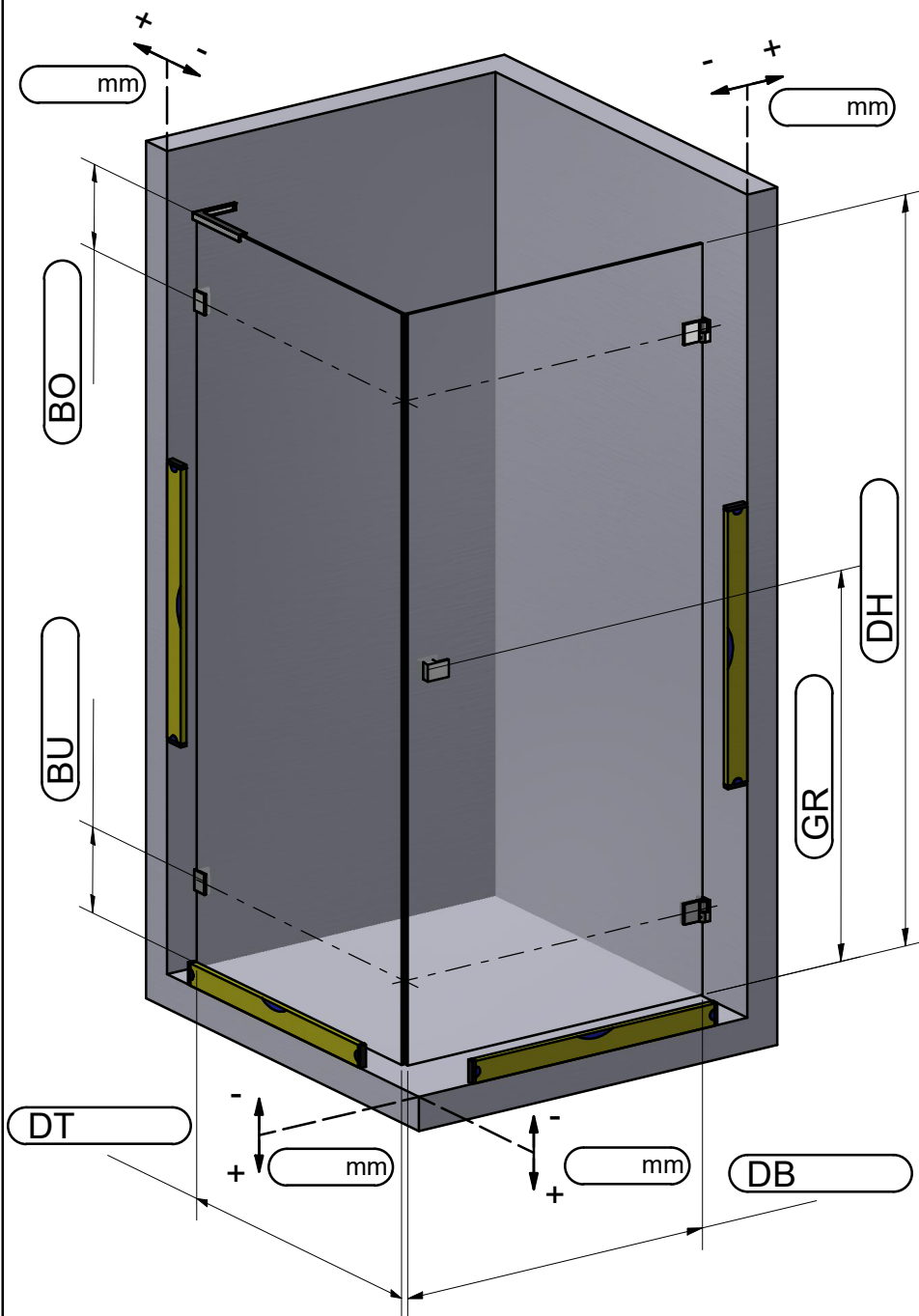

Öffnungsrichtung:

- innen öffnend
- außen öffnend

Beschlagsoberfläche:

- Hochglanzverchromt
- Schwarz matt  
(nur außen öffnend möglich)

Duschtürgriffe:

- Knopf rund
- Knopf eckig
- Griff

Stabilität:

- Stabilisationsstange rund
- Stabilisationsstange eckig
- Stabilisationswinkel

Dichtung:

- mit Dichtungen

Bemerkungen:

\_\_\_\_\_  
\_\_\_\_\_  
\_\_\_\_\_  
\_\_\_\_\_  
\_\_\_\_\_  
\_\_\_\_\_  
\_\_\_\_\_  
\_\_\_\_\_  
\_\_\_\_\_  
\_\_\_\_\_

DH - Höhe von OK Duschtasse bis OK Glas  
DB - Breite von Wand bis AK Glas  
DT - Tiefe von Wand bis AK Glas  
GR - Abstand von OK Duschtasse bis Mitte Griff  
BU - Abstand von UK Glas bis Mitte Duschbeschlag  
BO - Abstand von OK Glas bis Mitte Duschbeschlag

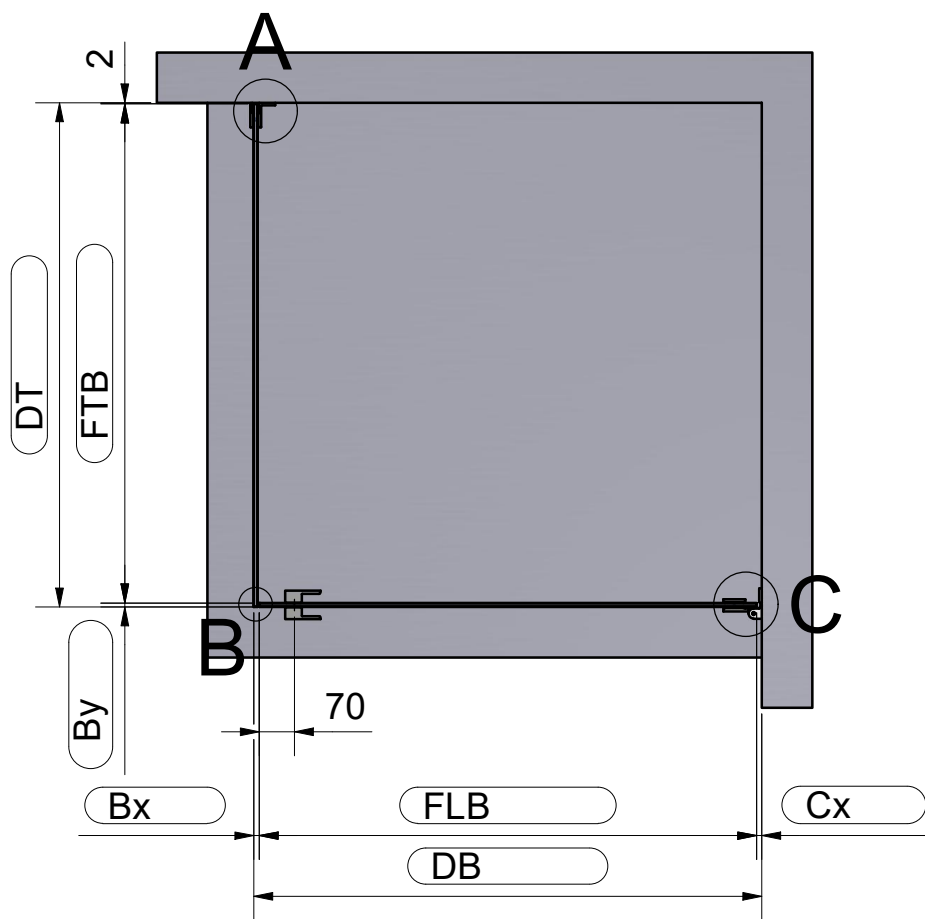

FLB - Breite von Flügelteil  
 FTB - Breite von Festteil  
 FLH - Höhe von Flügelteil (Blatt 3)  
 FTH - Höhe von Festteil (Blatt 3)

### A Winkelverbinder Wand/Glas 90°

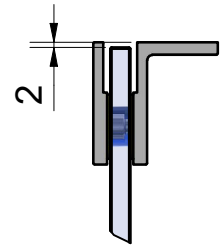

### B

mit Eckanschlagprofil  
 52.09.0110  
 (nur außen öffnend möglich)

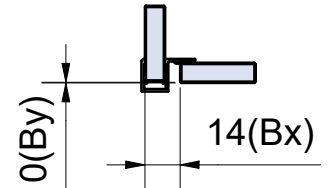

mit Magnetprofil  
 52.09.0030  
 (nur außen öffnend möglich)

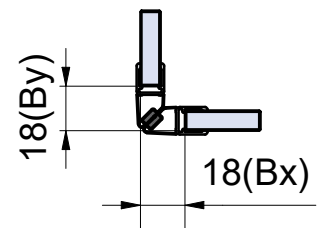

mit Streifdichtung  
 52.09.0090

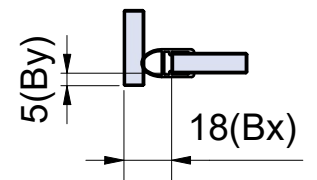

### C

mit Streifdichtung  
 52.09.0090

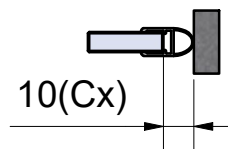

## Türdichtung unten (TDu)

mit Streifdichtung und Alu-Schwallschutzprofil 52.05.0010

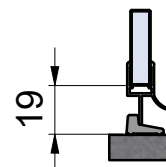

mit Streifdichtung  
 52.09.0260

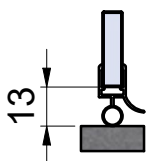

mit Streifdichtung  
 52.09.0190

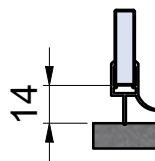

mit Streifdichtung und PVC-Schwallschutzprofil

52.05.0210

52.05.0220

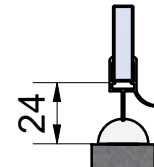
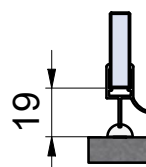

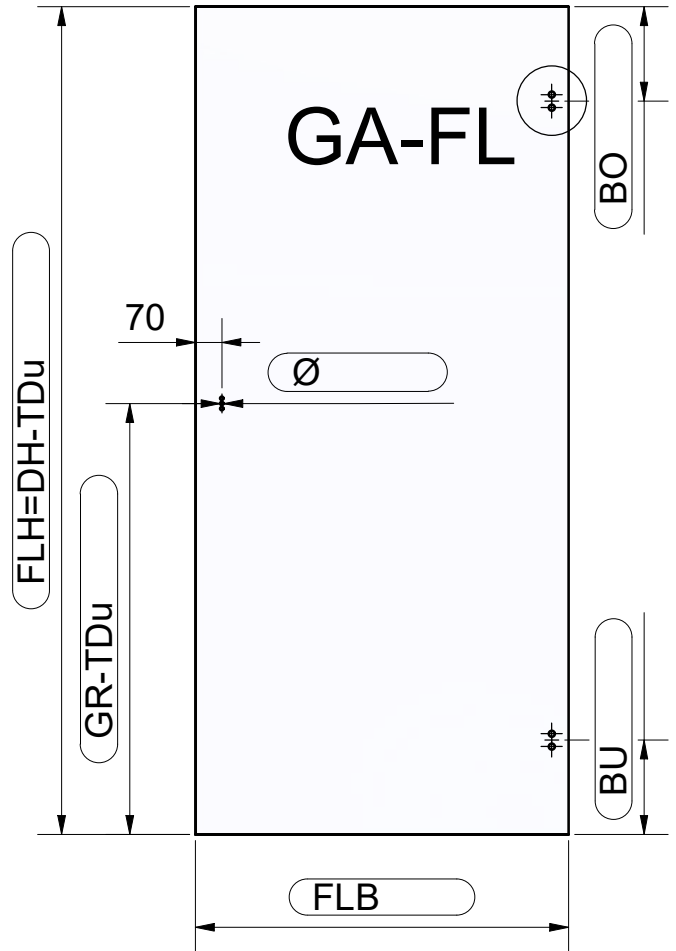
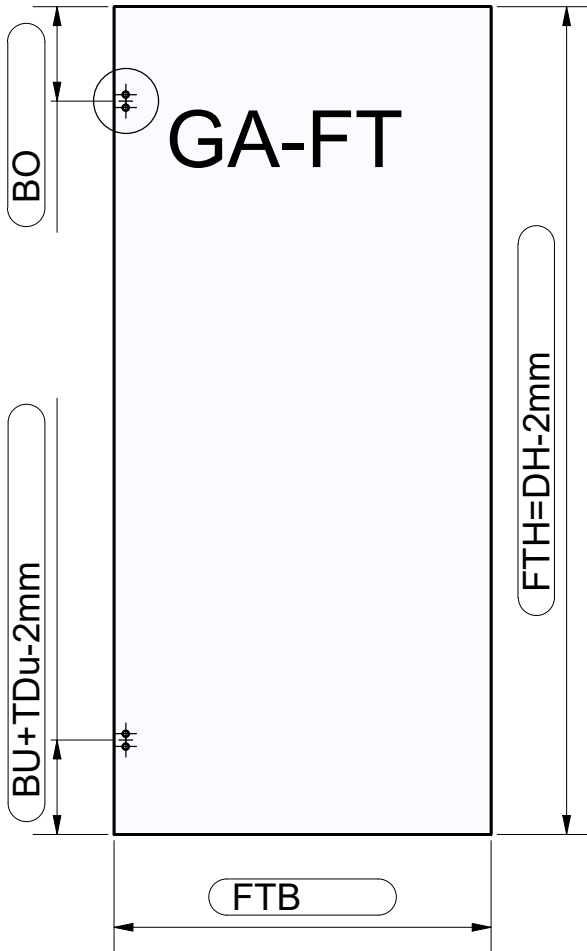

**GA-FT** (Glasausschnitt Festteil)

**GA-FL** (Glasausschnitt Flügelteil)

□ mit Streifdichtung  
52.09.0090

