

FLB - Breite von Flügelteil  
 FTB - Breite von Festteil  
 FLH - Höhe von Flügelteil (Blatt 3)  
 FTH - Höhe von Festteil (Blatt 3)

### A Winkelverbinder Wand/Glas 90°

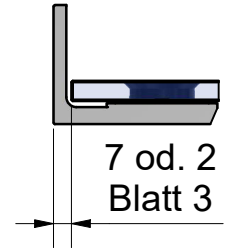

### B

□ mit Anschlagprofil  
 52.09.0130

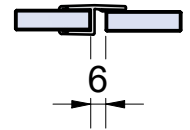

□ mit Magnetprofil  
 52.09.0070

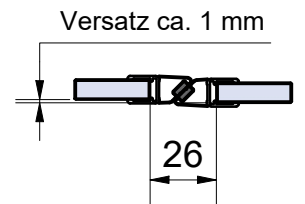

### C

□ mit Streifdichtung  
 52.09.0090

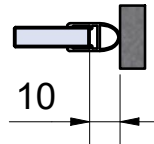

□ mit Magnetprofil  
 52.09.0050

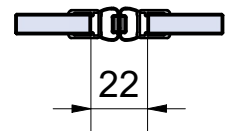

## Türdichtung unten (TDu)

□ mit Streifdichtung und Alu-Schwallschutzprofil 52.05.0010

□ mit Streifdichtung  
 52.09.0260

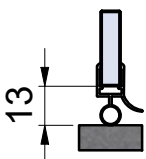

□ mit Streifdichtung  
 52.09.0190

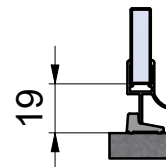
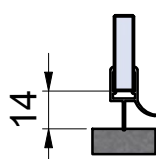

mit Streifdichtung und PVC-Schwallschutzprofil  
 □ 52.05.0210      □ 52.05.0220

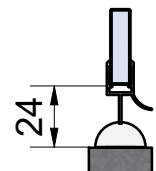
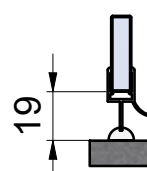

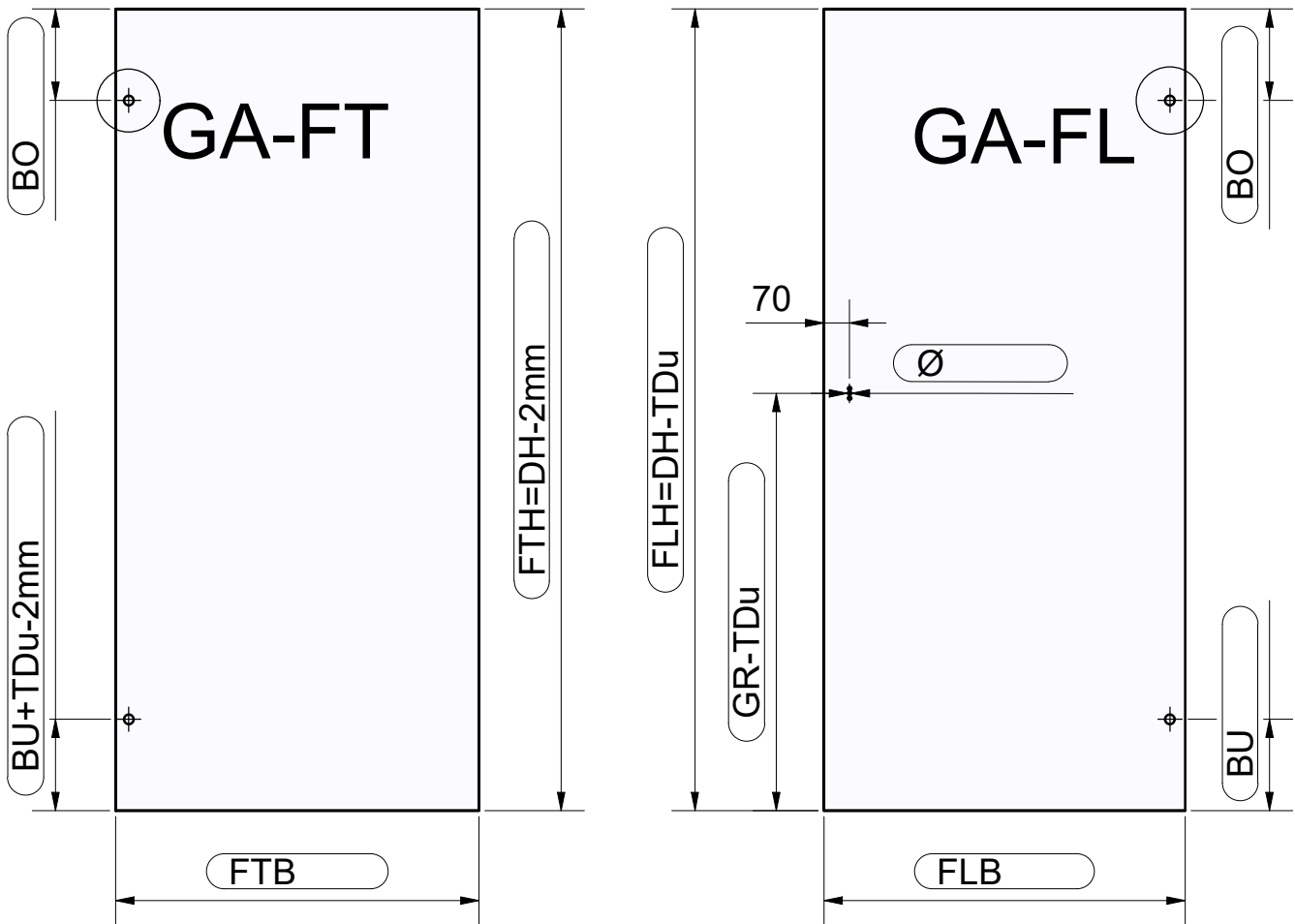

**GA-FT** (Glasausschnitt Festteil)

**GA-FL** (Glasausschnitt Flügelteil)

□ Abzugsmaß 7 mm  
ohne Glasausschnitt

□ Abzugsmaß 2 mm  
mit Glasausschnitt

□ mit Streifdichtung  
52.09.0090

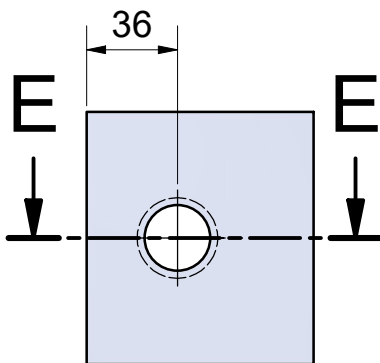

**E-E**

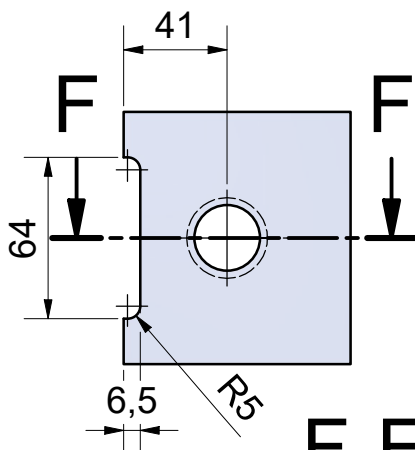

**F-F**

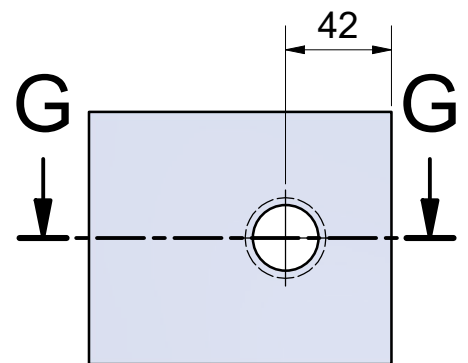

**G-G**

