

AUFMASSBLATT

Öffnungsrichtung
DIN R

Glasstärke
8 mm

Südmetall®

Nischenduschen
KIM
nach außen öffnend

Kunden-Nr.: _____
Firma: _____
E-Mail: _____
Name: _____
Kommission: _____
Auftragsnr.: _____

TYP 2

- Anfrage
- Bestellung

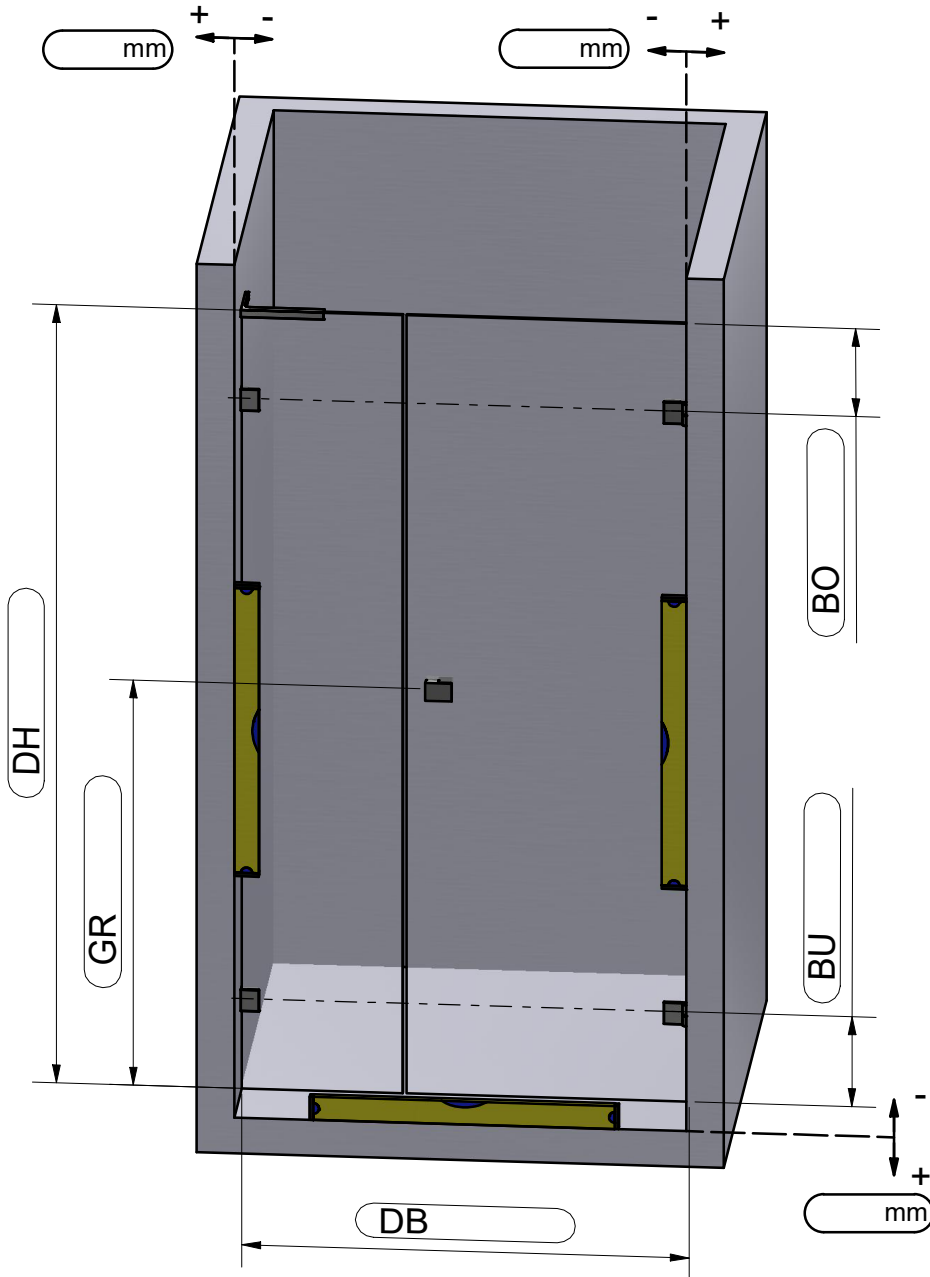

Beschlagsoberfläche:

- Hochglanzverchromt

Duschtürgriffe:

- Knopf rund
- Knopf eckig
- Griff

Stabilität:

- Stabilisationsstange rund
- Stabilisationsstange eckig
- Stabilisationswinkel

Dichtung:

- mit Dichtungen

Bemerkungen:

DH - Höhe von OK Duschtasse bis OK Glas
DB - Breite von Wand bis AK Glas
GR - Abstand von OK Duschtasse bis Mitte Griff
BU - Abstand von UK Glas bis Mitte Duschbeschlag
BO - Abstand von OK Glas bis Mitte Duschbeschlag

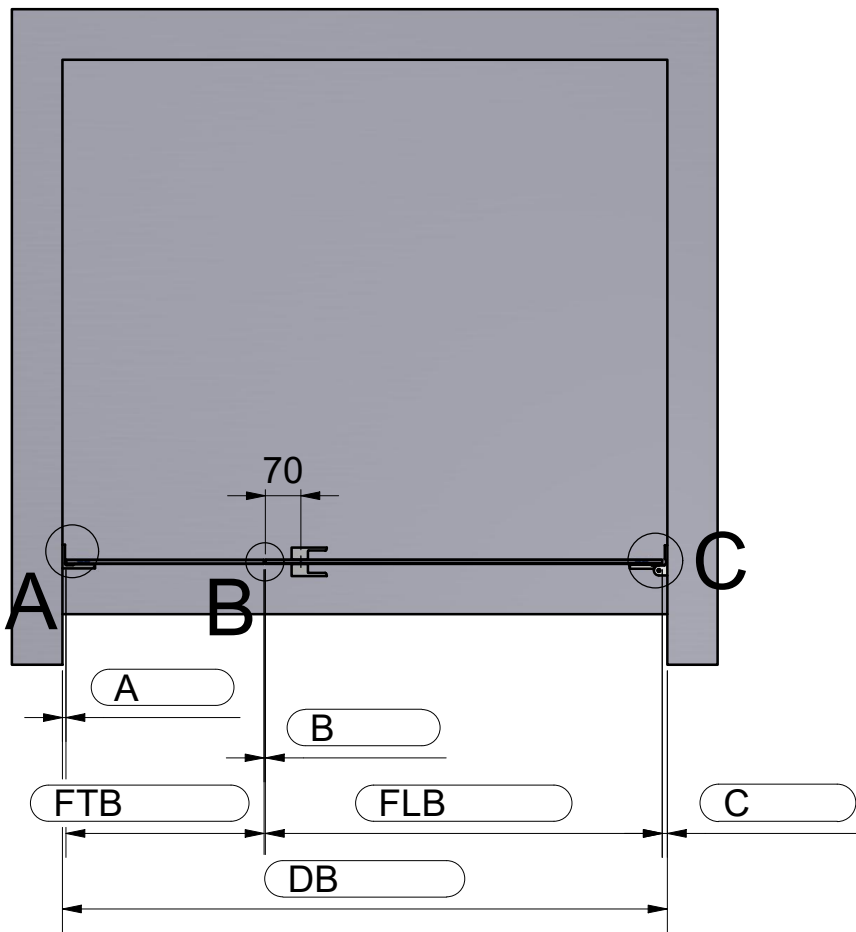

FLB - Breite von Flügelteil
 FTB - Breite von Festteil
 FLH - Höhe von Flügelteil (Blatt 3)
 FTH - Höhe von Festteil (Blatt 3)

A Winkelverbinder Wand/Glas 90°

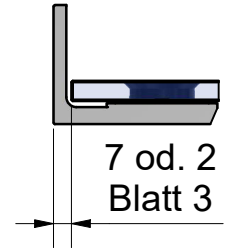

B

□ mit Anschlagprofil
 52.09.0130

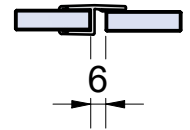

□ mit Magnetprofil
 52.09.0070

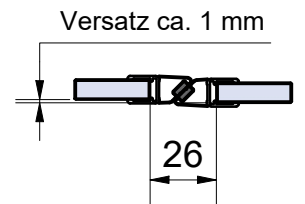

C

□ mit Streifdichtung
 52.09.0090

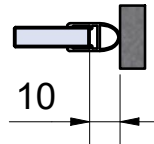

□ mit Magnetprofil
 52.09.0050

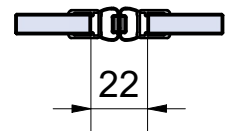

Türdichtung unten (TDu)

□ mit Streifdichtung und Alu-Schwallschutzprofil 52.05.0010

□ mit Streifdichtung
 52.09.0260

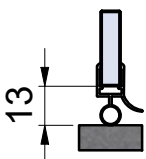

□ mit Streifdichtung
 52.09.0190

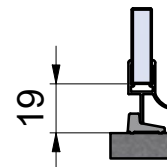
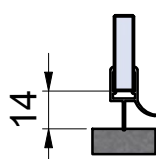

mit Streifdichtung und PVC-Schwallschutzprofil
 □ 52.05.0210 □ 52.05.0220

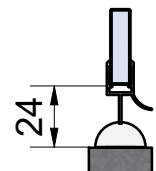
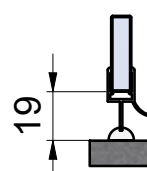

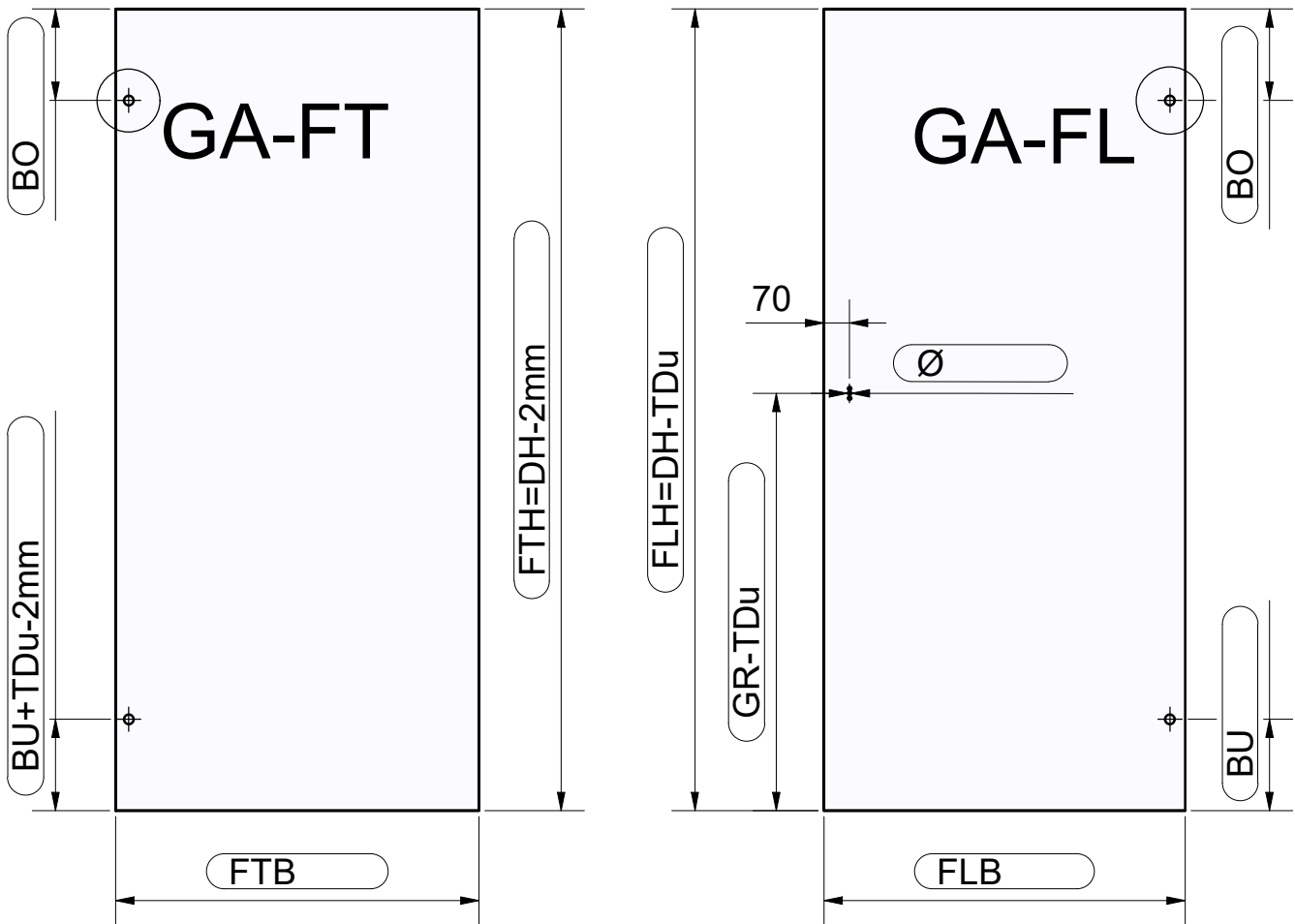

GA-FT (Glasausschnitt Festteil)

GA-FL (Glasausschnitt Flügelteil)

□ Abzugsmaß 7 mm
ohne Glasausschnitt

□ Abzugsmaß 2 mm
mit Glasausschnitt

□ mit Streifdichtung
52.09.0090

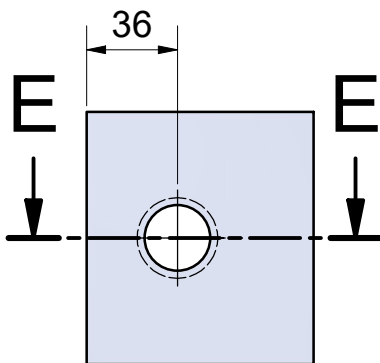

E-E

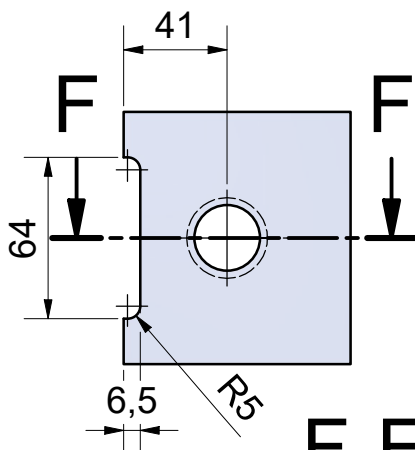

F-F

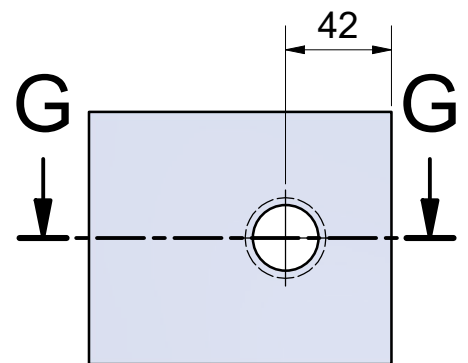

G-G

