

**AUFMASSBLATT**

Öffnungsrichtung  
DIN R

Glasstärke  
8 mm

**Südmetall®**

Nischenduschen  
**LEA**

Kunden-Nr.: \_\_\_\_\_  
Firma: \_\_\_\_\_  
E-Mail: \_\_\_\_\_  
Name: \_\_\_\_\_  
Kommission: \_\_\_\_\_  
Auftragsnr.: \_\_\_\_\_

**TYP 2**

- Anfrage
- Bestellung

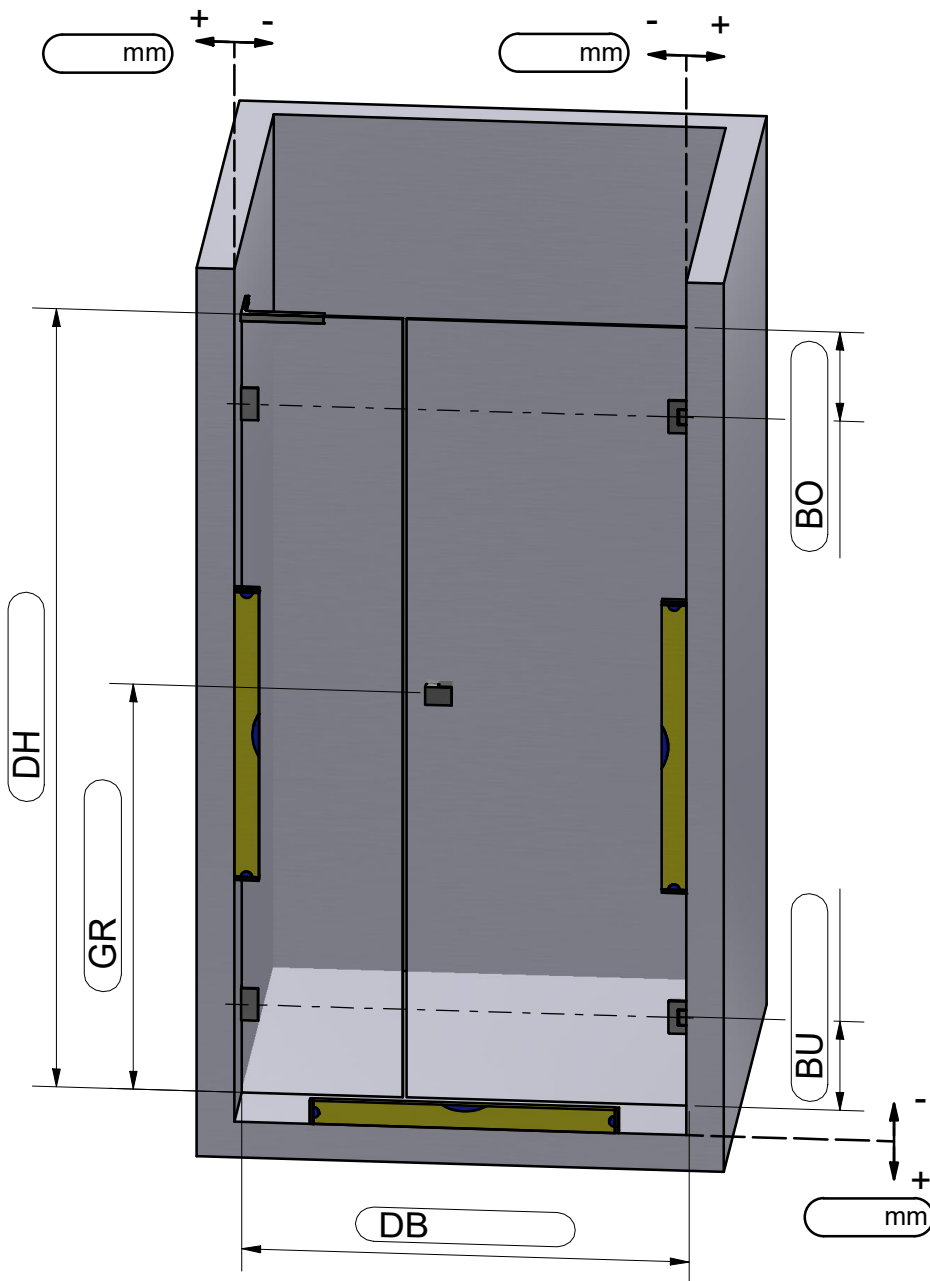

Beschlagsoberfläche:  
 Hochglanzverchromt  
 Nickel satiniert

Duschtürgriffe:  
 Knopf rund  
 Knopf eckig  
 Griff

Stabilität:  
 Stabilisationsstange rund  
 Stabilisationsstange eckig  
 Stabilisationswinkel

Dichtung:  
 ohne Dichtungen  
 mit Dichtungen

Bemerkungen:

---

---

---

---

---

---

---

---

---

---

DH - Höhe von OK Duschtasse bis OK Glas  
DB - Breite von Wand bis AK Glas  
GR - Abstand von OK Duschtasse bis Mitte Griff  
BU - Abstand von UK Glas bis Mitte Duschbeschlag  
BO - Abstand von OK Glas bis Mitte Duschbeschlag

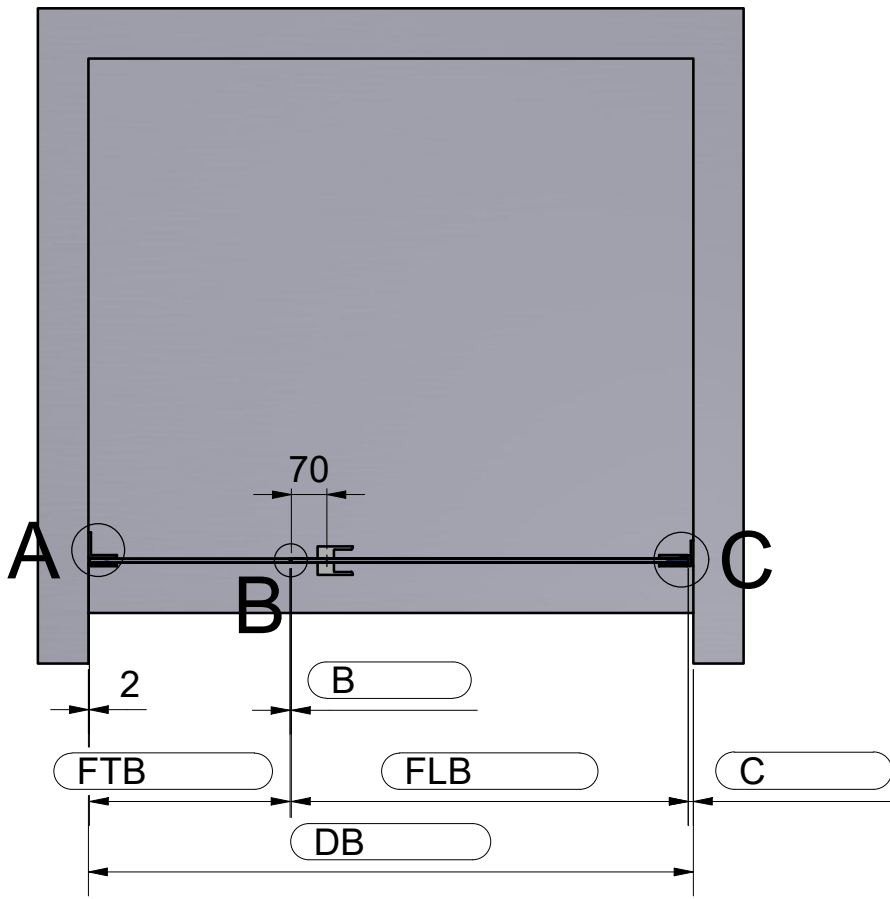

FLB - Breite von Flügelteil  
 FTB - Breite von Festteil  
 FLH - Höhe von Flügelteil (Blatt 3)  
 FTH - Höhe von Festteil (Blatt 3)

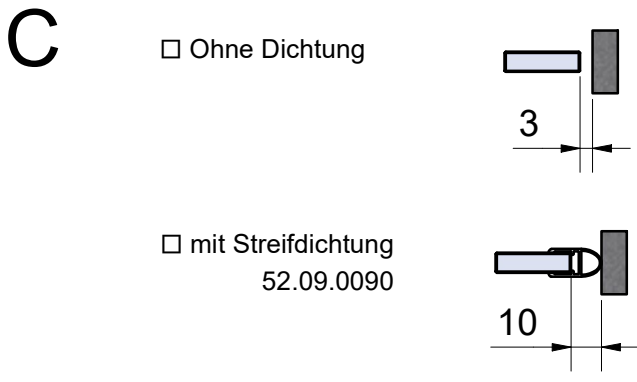
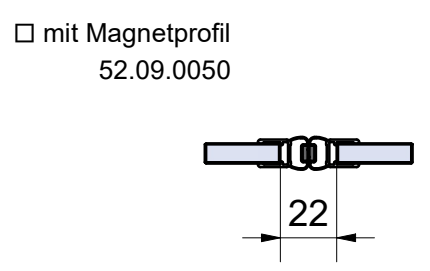
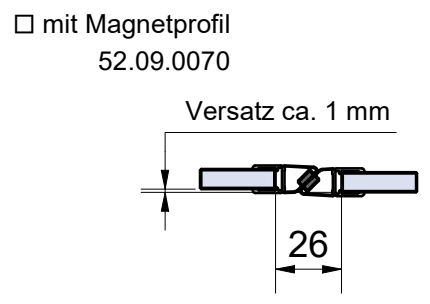
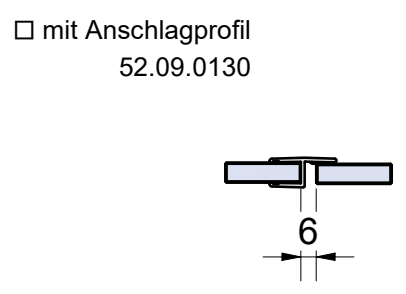
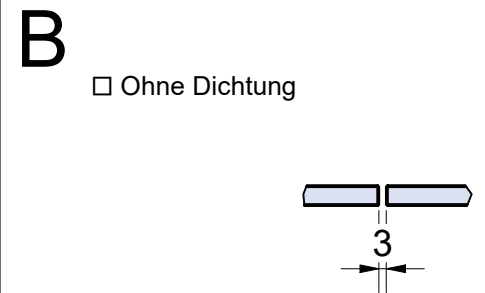
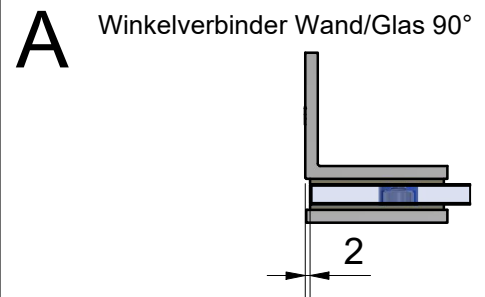

### Türdichtung unten (TDu)

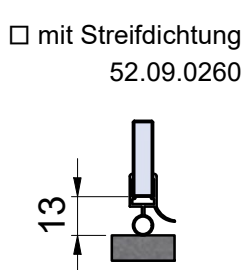
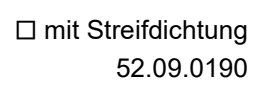
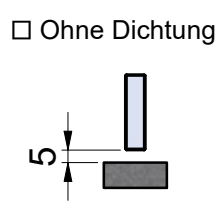

mit Streifdichtung und Alu-Schwallschutzprofil 52.05.0010

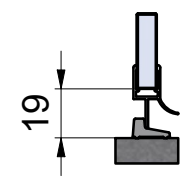

mit Streifdichtung und PVC-Schwallschutzprofil  
 52.05.0210       52.05.0220

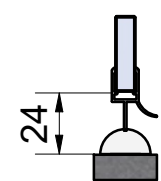
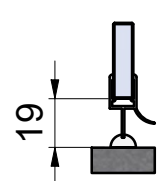

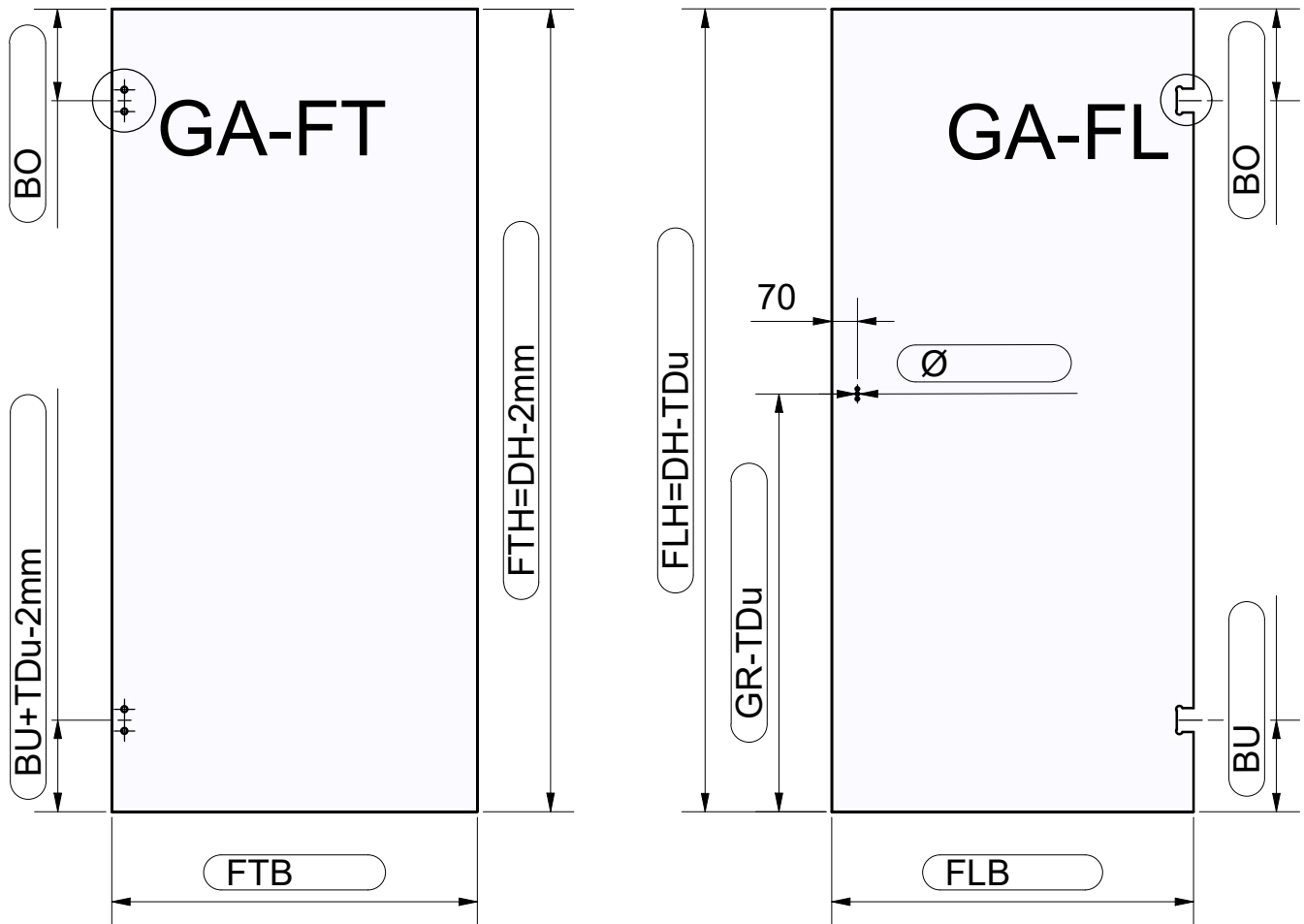

**GA-FT** (Glasausschnitt Festteil)

**GA-FL** (Glasausschnitt Flügelteil)

□ Ohne Dichtung

□ mit Streifendichtung

52.09.0090

