

AUFMASSBLATT

Öffnungsrichtung
DIN R

Glasstärke
8 mm

Südmetall®

Eckduschen
SUPERIOR

Kunden-Nr.: _____
Firma: _____
E-Mail: _____
Name: _____
Kommission: _____
Auftragsnr.: _____

TYP 11

- Anfrage
- Bestellung

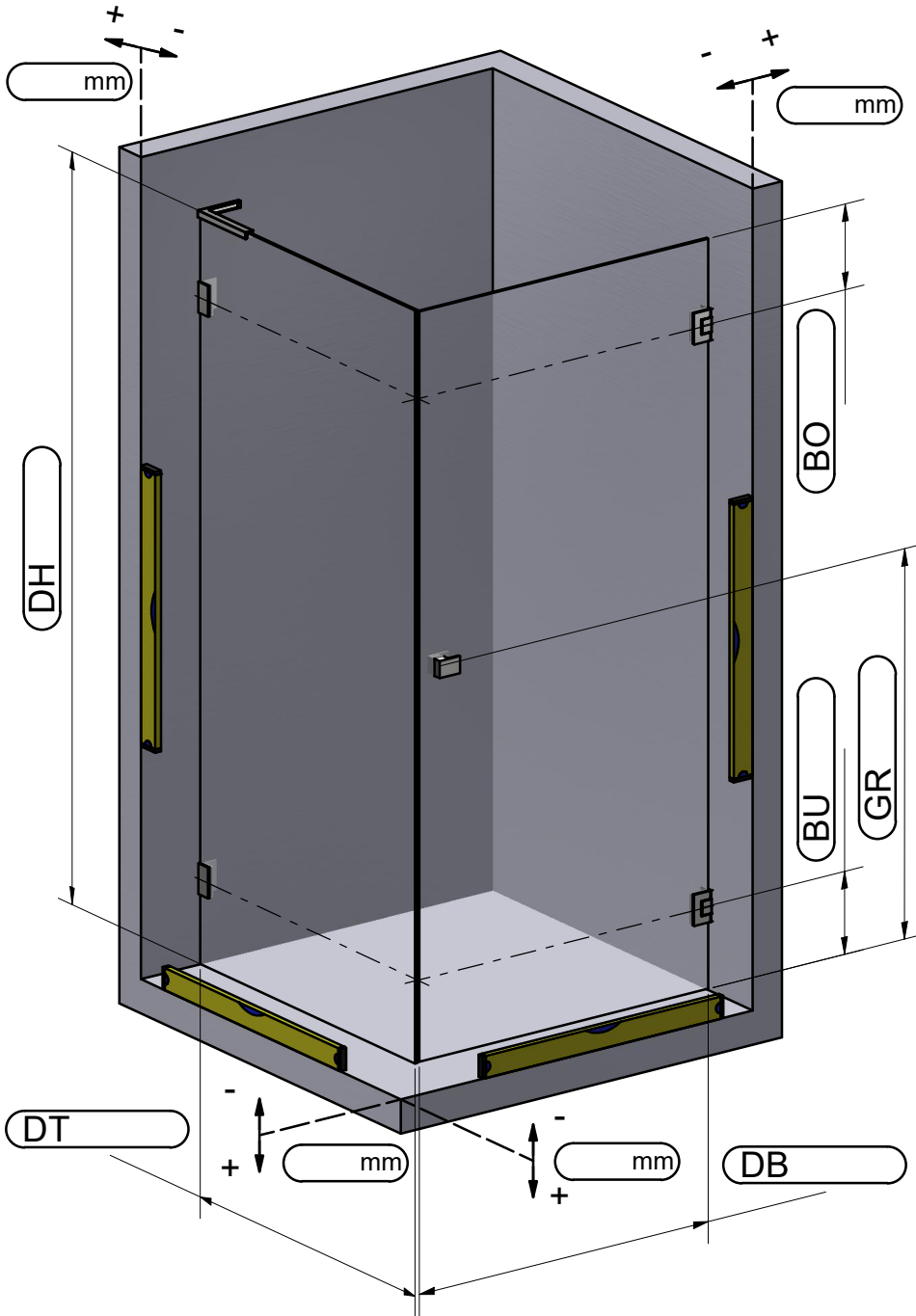

Beschlagsoberfläche:

- Hochglanzverchromt
- Nickel satiniert
- Schwarz matt
- Weiß matt

Duschtürgriffe:

- Knopf rund
- Knopf eckig
- Griff

Stabilität:

- Stabilisationsstange rund
- Stabilisationsstange eckig
- Stabilisationswinkel

Dichtung:

- ohne Dichtungen
- mit Dichtungen

Bemerkungen:

DH - Höhe von OK Duschtasse bis OK Glas
DB - Breite von Wand bis AK Glas
DT - Tiefe von Wand bis AK Glas
GR - Abstand von OK Duschtasse bis Mitte Griff
BU - Abstand von UK Glas bis Mitte Duschbeschlag
BO - Abstand von OK Glas bis Mitte Duschbeschlag

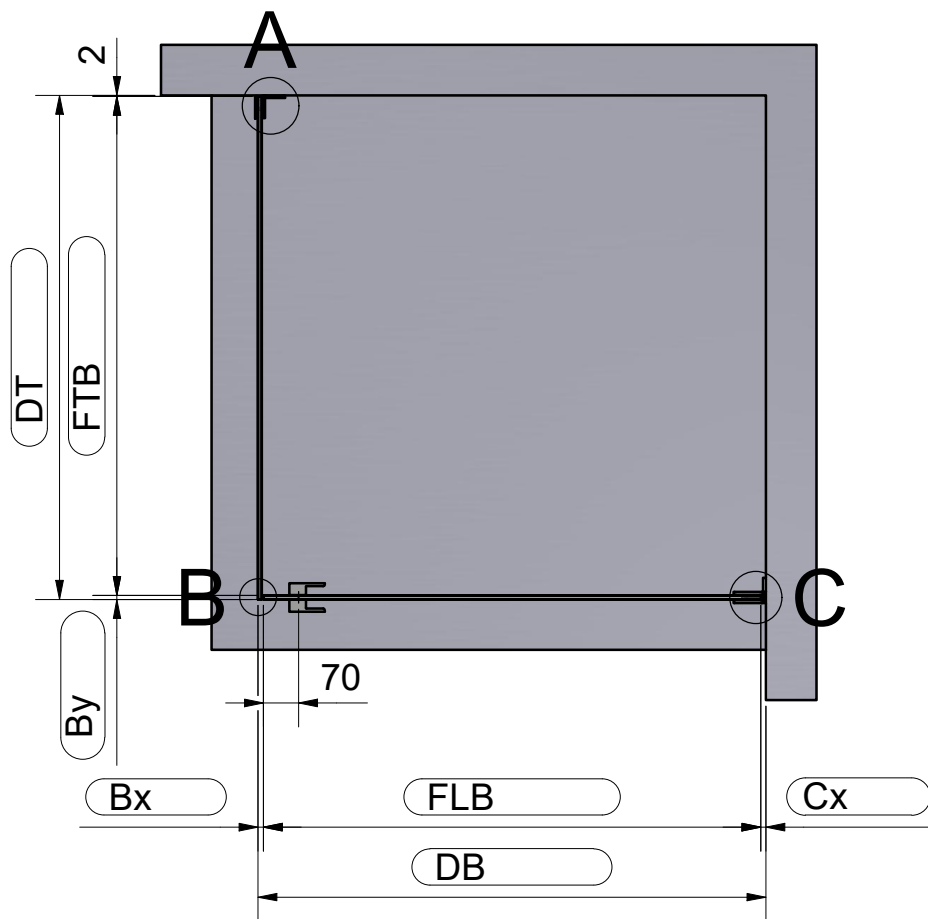

FLB - Breite von Flügelteil
 FTB - Breite von Festteil
 FLH - Höhe von Flügelteil (Blatt 3)
 FTH - Höhe von Festteil (Blatt 3)

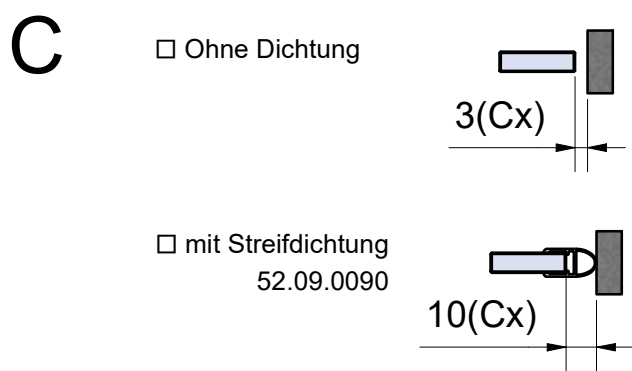
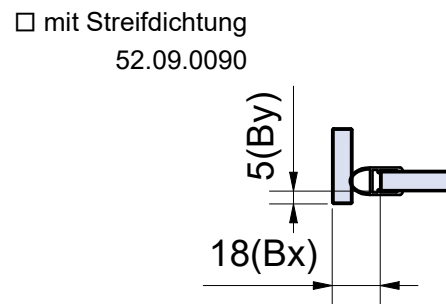
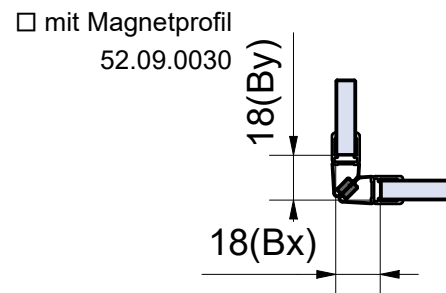
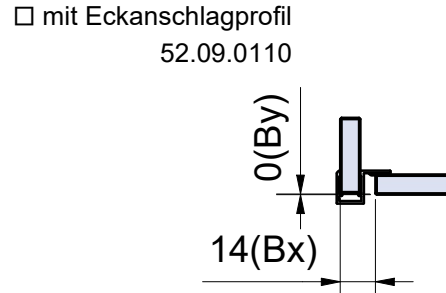
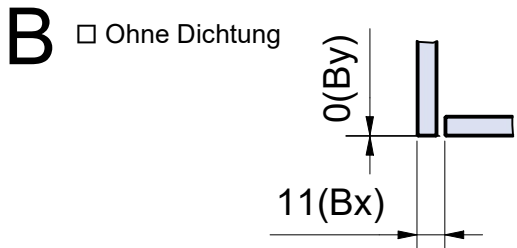
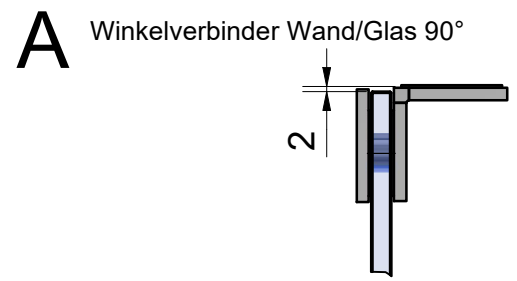

Türdichtung unten (TDu)

Ohne Dichtung

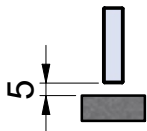

mit Streifdichtung 52.09.0190

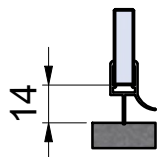

mit Streifdichtung 52.09.0260

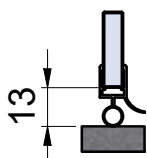

mit Streifdichtung und Alu-Schwallschutzprofil 52.05.0010

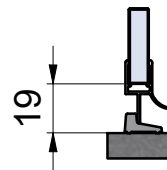

mit Streifdichtung und PVC-Schwallschutzprofil

52.05.0210

52.05.0220

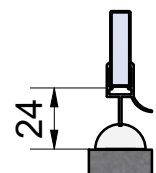
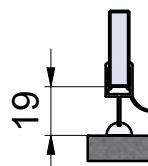

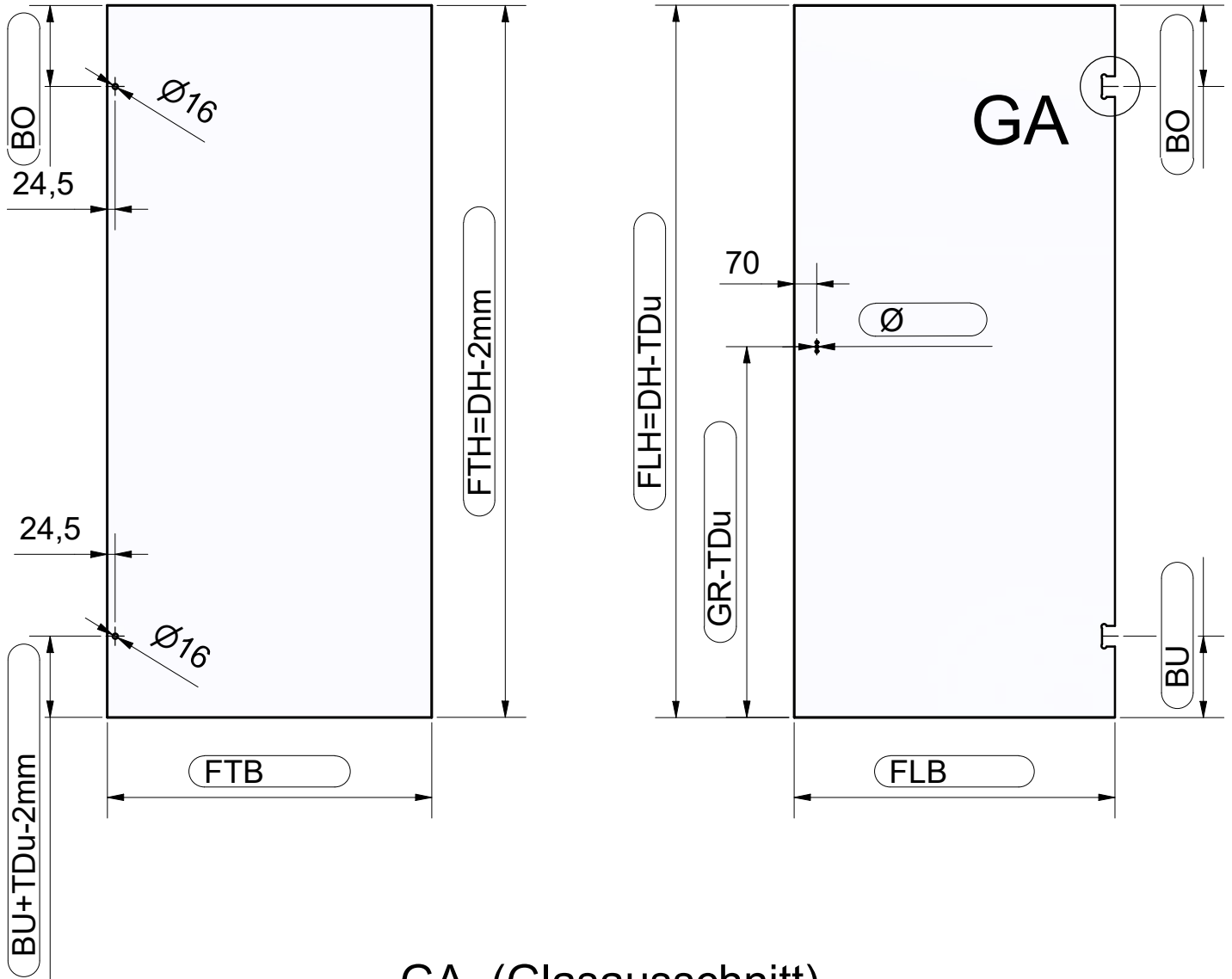

GA (Glasausschnitt)

Ohne Dichtung

mit Streifendichtung

52.09.0090

