

AUFMASSBLATT

Öffnungsrichtung
DIN L

Glasstärke
8 mm

Südmetall®

Nischenduschen
SUPERIOR

Kunden-Nr.: _____
Firma: _____
E-Mail: _____
Name: _____
Kommission: _____
Auftragsnr.: _____

TYP 2

- Anfrage
 Bestellung

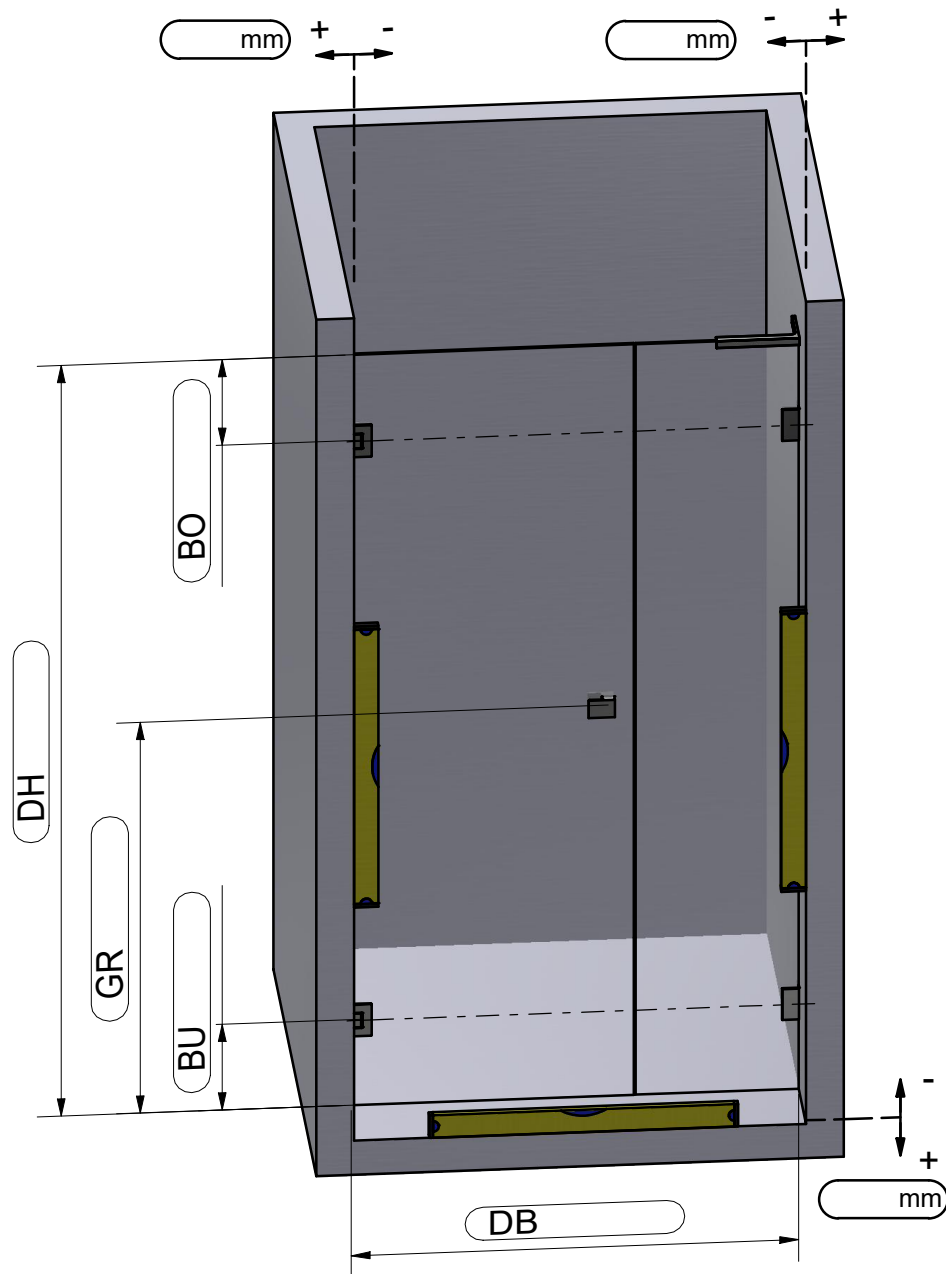

Beschlagsoberfläche:

- Hochglanzverchromt
 Nickel satiniert
 Schwarz matt
 Weiß matt

Duschtürgriffe:

- Knopf rund
 Knopf eckig
 Griff

Stabilität:

- Stabilisationsstange rund
 Stabilisationsstange eckig
 Stabilisationswinkel

Dichtung:

- ohne Dichtungen
 mit Dichtungen

Bemerkungen:

DH - Höhe von OK Duschtasse bis OK Glas
DB - Breite von Wand bis AK Glas
GR - Abstand von OK Duschtasse bis Mitte Griff
BU - Abstand von UK Glas bis Mitte Duschbeschlag
BO - Abstand von OK Glas bis Mitte Duschbeschlag

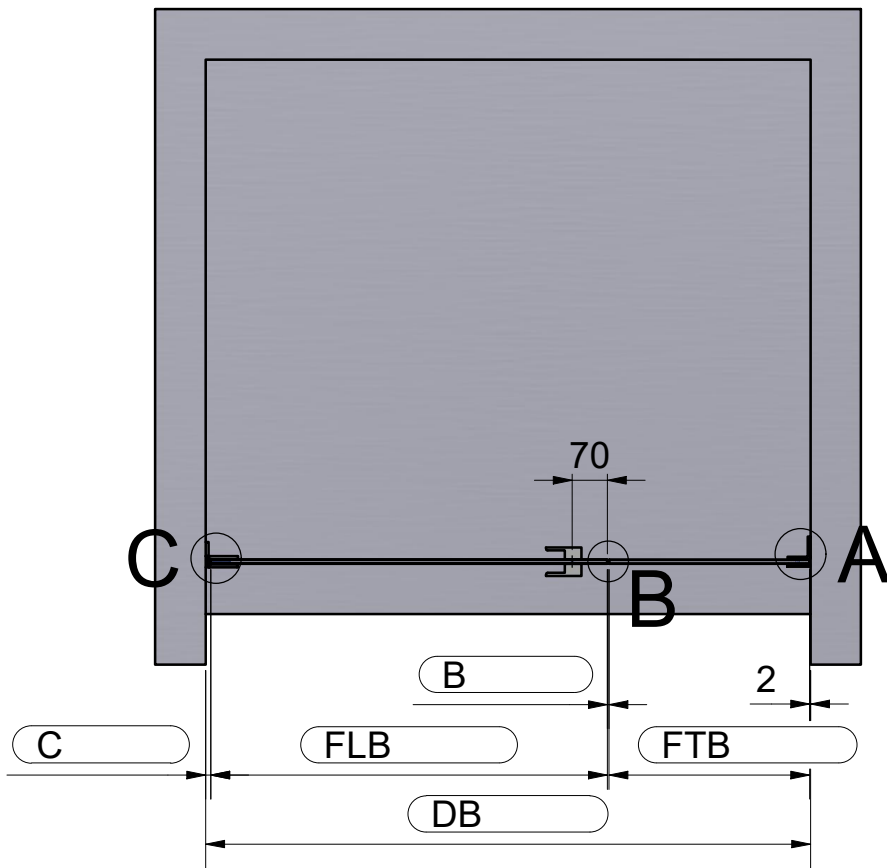

FLB - Breite von Flügelteil
 FTB - Breite von Festteil
 FLH - Höhe von Flügelteil (Blatt 3)
 FTH - Höhe von Festteil (Blatt 3)

A Winkelverbinder Wand/Glas 90°

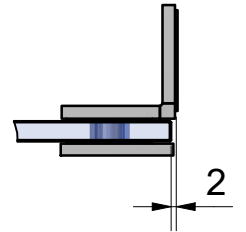

B

Ohne Dichtung

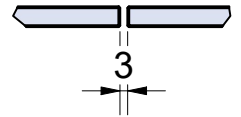

mit Anschlagprofil
52.09.0130

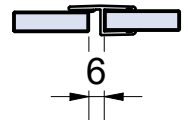

mit Magnetprofil
52.09.0070

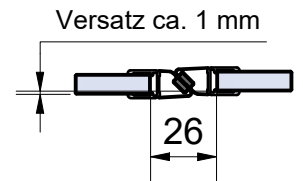

mit Magnetprofil
52.09.0050

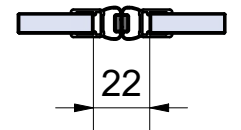

C

Ohne Dichtung

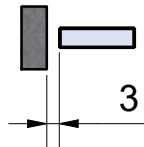

mit Streifdichtung
52.09.0090

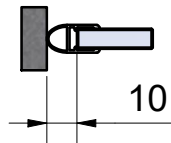

Türdichtung unten (TDu)

Ohne Dichtung

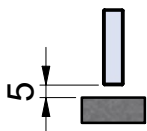

mit Streifdichtung
52.09.0190

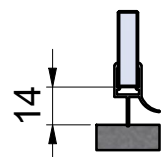

mit Streifdichtung
52.09.0260

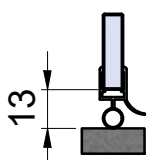

mit Streifdichtung und Alu-Schwallschutzprofil 52.05.0010

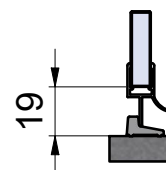

mit Streifdichtung und PVC-Schwallschutzprofil
 52.05.0210 52.05.0220

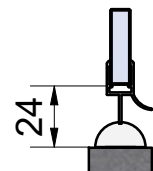
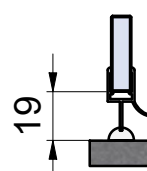

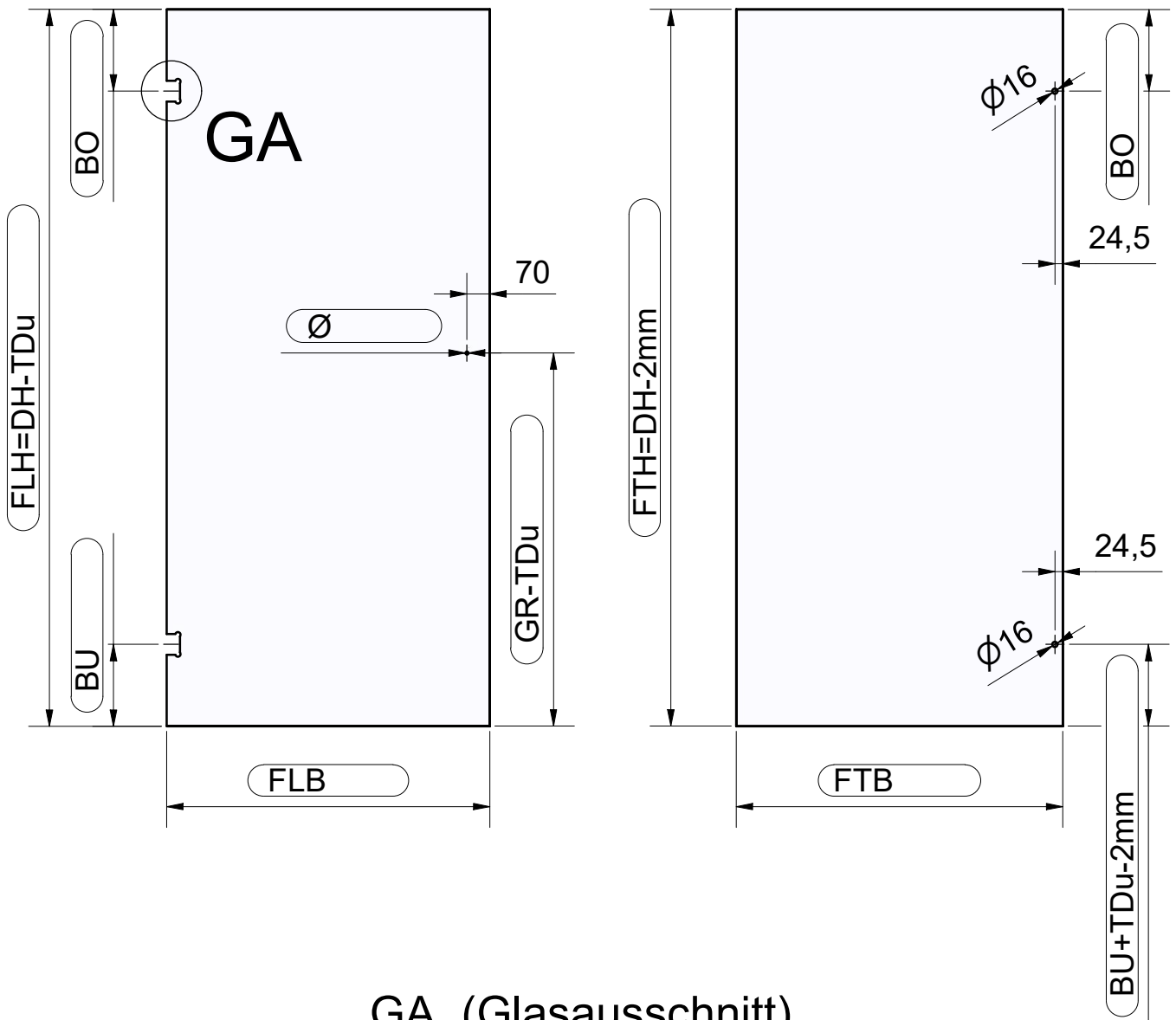

GA (Glasausschnitt)

Ohne Dichtung

mit Streifendichtung

52.09.0090

